

COMPASS
enjoy the moment



COLLEZIONE DI PISCINE

COMPASSPOOLS.EU





FORMIAMO PARTNERSHIP
ALTRETTANTO AFFIDABILI
QUANTO LE NOSTRE PISCINE

PIÙ DI **85.000** PISCINE COMPASS VENDUTE IN AUSTRALIA
ED EUROPA – GRAZIE – OGNI SINGOLA PISCINA CONTA!



32 PAESI
110+ COMPASS
EUROPE
PARTNERS

AUSTRIA
AZERBAIJAN
BELGIO
CROAZIA
REPUBBLICA CECA
DANIMARCA
ESTONIA
FINLANDIA
FRANCIA
GERMANIA
GRECIA
UNGHERIA
ISRAELE
ITALIA
LETTONIA
LITUANIA
LUSSEMBURGO
MONTENEGRO
PAESI BASSI
NORVEGIA
POLONIA
ROMANIA
SERBIA
SLOVACCHIA
SLOVENIA
SPAGNA
SVEZIA
SVIZZERA
EMIRATI ARABI UNITI
UCRAINA
REGNO UNITO
TURCHIA

CRONOLOGIA DI COMPASS



2005
Fondazione dello stabilimento Compass Europe con le tecnologie del processo produttivo australiano. Consegna delle prime piscine Compass in Europa

2008
Creazione di Compass Pools Germany con magazzino centrale proprio nella Bassa Baviera.

Introduzione della copertura per piscine Compass! Coperture avvolgibili uniche sviluppate esclusivamente per Compass Europe

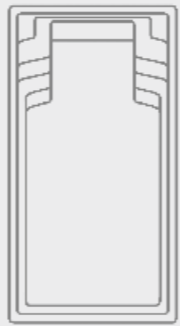

2012
Compass Europe si è affermata tra i principali produttori di piscine in Europa.

2014
Eccellenza nel design. Dopo l'introduzione della Yacht Pool sul mercato, abbiamo vinto il Reddot Award e l'iF Design Award.

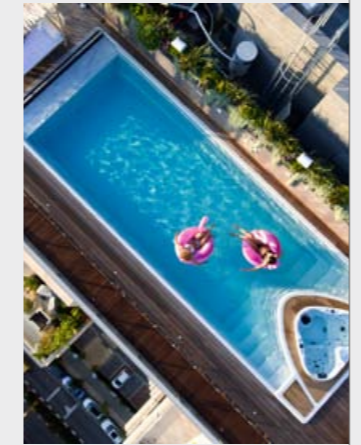

2016
Cerimonia di apertura della nuova fabbrica COMPASS in Europa: In un anno abbiamo ricostruito, arredato e aperto la nuova produzione. Siamo diventati il produttore di piscine più moderno ed ecologico dell'UE.

2018
Nuove innovazioni con lo skimmer di alto livello e il nuovo modello Trend 73.

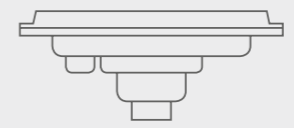

2020
Compass celebra l'anno più di successo nella storia dell'azienda.

2022
Nuova proprietà presso Compass Europe - Franz Reps & Tibor Meszaros.

Introduzione di 8 nuovi modelli di piscine, un'aria fresca e continuità

2023
Il primo Compass Swim autoportante.



1980
Australia
Fondazione dello stabilimento madre di Compass in Australia.

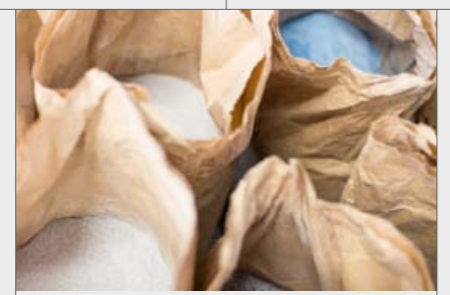

2007
Sviluppo dei colori Cyber e nuova forma della piscina con scale romane e fondo della piscina rettilineo.

2010
Apertura del salone espositivo COMPASS Pools a Monaco di Baviera.



2013
COMPASS Carbon - rivoluzione: Aggiungere il carbonio alle nostre piscine ha conferito al nostro prodotto ancora più stabilità e durabilità.

2015
Incendio nella fabbrica COMPASS: Uno dei momenti più difficili per COMPASS Europa è stato nell'estate del 2015 quando l'edificio produttivo è andato a fuoco.



2017
Sviluppiamo tre nuovi modelli di piscina e lanciamo la linea Aqua Nova e XL-Lounger.

2019
Sviluppiamo la prima Infinity pool di COMPASS Pools.



2021
Compass Europe - Ha ospitato la più grande conferenza europea sulle piscine a Dubai in Europa.

LA NOSTRA CONVINZIONE

Siamo orgogliosi di essere un produttore di piscine di lunga data con radici australiane, supportati da oltre 40 anni di esperienza nella produzione, durante i quali Compass Pools ha costruito un'eccellente reputazione internazionale.

Con la combinazione perfetta di qualità, design e innovazione, siamo in grado di produrre in modo costante un prodotto di classe premium. Le nostre piscine sono rifinite a mano con la massima cura e una tecnologia unica in carbonio-ceramica.

Guidati dalla nostra passione per le piscine, il nostro desiderio è offrire ai nostri clienti momenti affascinanti di relax e benessere della più alta qualità.

È la vostra piscina perfetta che ci spinge avanti.

1980-2023
PIÙ DI 85.000 PISCINE VENDUTE IN TUTTO IL MONDO
– LA STORIA DI SUCCESSO DI COMPASS POOLS

ISPIRATI DALLA STORIA

La tua piscina: lascia che il tuo sogno diventi realtà e immergiti in un'esperienza indimenticabile. Con una piscina originale COMPASS CARBON CERAMIC, vivrai ore incomparabili a casa tua.

Da quando è stata fondata la fabbrica Compass Europe, sempre più amanti delle piscine in tutto il mondo stanno godendo di un'esperienza unica nel suo genere. Il miglioramento nella qualità della vita di ogni singolo proprietario di piscina e lo scintillio entusiasta negli occhi dei nostri clienti dimostrano che stiamo facendo la cosa giusta giorno dopo giorno!





LA FELICITÀ
È VERA SOLO
QUANDO È
CONDIVISA



XL-Trainer 110 | Nova Grey | Compass Pools UK

COLLEZIONE DI PISCINE

GALLERIA
DELLE PISCINE
COMPASS



SERIE DI PISCINE CLASSICHE

CLASSIC 103



CLASSIC 93



CLASSIC 83



CLASSIC 73



CLASSIC 63



CLASSIC 53



TIPO	LUNGHEZZA	LARGHEZZA	PROFONDITÀ	CAPACITÀ	PESO
Classic 53	5,35 m	3,18 m	1,50 m	16 m ³	600 kg
Classic 63	6,37 m	3,15 m	1,50 m	20 m ³	700 kg
Classic 73	7,40 m	3,18 m	1,50 m	23 m ³	850 kg
Classic 83	8,37 m	3,52 m	1,50 m	31 m ³	950 kg
Classic 93	9,37 m	3,52 m	1,50 m	35 m ³	1200 kg
Classic 103	10,37 m	3,52 m	1,50 m	39 m ³	1300 kg



Classic 73 | Nova Anthracite | Reps Pools



PISCINE DA GIARDINO PER TUFFI

PIÙ PICCOLE DI 6 METRI

Queste piscine sono ideali per tanto divertimento in uno spazio ridotto. Puoi scegliere tra una serie di modelli perfettamente progettati per giardini più piccoli grazie al loro design compatto e dimensioni. Dotate di un sistema controcorrente, possono anche soddisfare le esigenze di chi ama lo sport.

PLUNGE 35

NUOVO

SCANSIONARE
PER FOTO



DESIGN SPAZIO-EFFICACE

Progettato perfettamente per spazi compatti, Plunge 35 porta il lusso del nuoto direttamente alla tua porta, indipendentemente dalle dimensioni del tuo spazio esterno.

Nobile ed Efficiente:

Costi di acquisto e installazione inferiori rispetto alle piscine di dimensioni standard. Ridotti costi di manutenzione e prodotti chimici.

Versatile:

Adatto per il relax, l'idroterapia e esercizi a basso impatto. Installabile sia all'interno che all'esterno, interrato o fuori terra, si adatta a vari paesaggi e preferenze.



Personalizzabile:

Sono disponibili funzionalità opzionali come illuminazione, riscaldamento e giochi d'acqua, insieme a diverse opzioni di design per completare il tuo spazio.

Eco-sostenibile:

Utilizza significativamente meno acqua rispetto alle piscine tradizionali, rendendola un'opzione più ecologica.

Bocchette

Getti per massaggi

canale idro-aereo

High-Level-Skimmer

SEZIONE

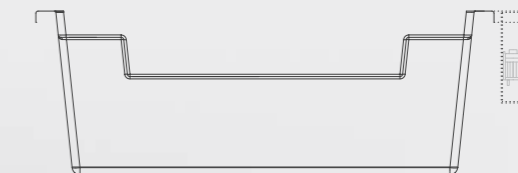

VISTA DALL'ALTO

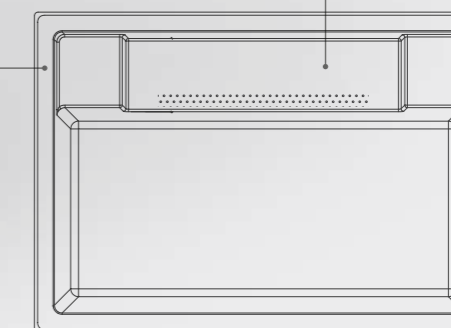

Zona relax opzionale con getti per massaggi e sistema di idromassaggio ad aria

Gradini con superficie antiscivolo

Lato skimmer selezionabile

Skimmer per il livello alto dell'acqua

o filtro a cartuccia opzionale

TIPO	LUNGHEZZA	LARGHEZZA	PROFONDITÀ	CAPACITÀ	PESO
Plunge 35	3,50 m	2,45 m	1,25 m	5,28 m ³	320 kg

COMPASS SWIM

COMPASS SWIM - IL POLIEDRICO TRA LE PISCINE COMPASS.

Indipendentemente che sia installata interrata nel giardino o fuori terra come piscina autoportante sulla terrazza, CompassSwim è adatta per entrambi i tipi di installazione. Con le sue dimensioni compatte, c'è spazio per CompassSwim su molte terrazze. Dotata di getti per massaggi e di un sistema a turbina, CompassSwim può essere utilizzata come idromassaggio e piscina in uno.

Costruisci la tua **piscina passiva** privata. In combinazione con una pompa ad alta efficienza energetica e un sistema fotovoltaico, CompassSwim può essere utilizzata come piscina passiva. Puoi decidere autonomamente se far funzionare la tua piscina passiva con un filtro a sabbia o a cartuccia.

CompassSwim può fare entrambe.

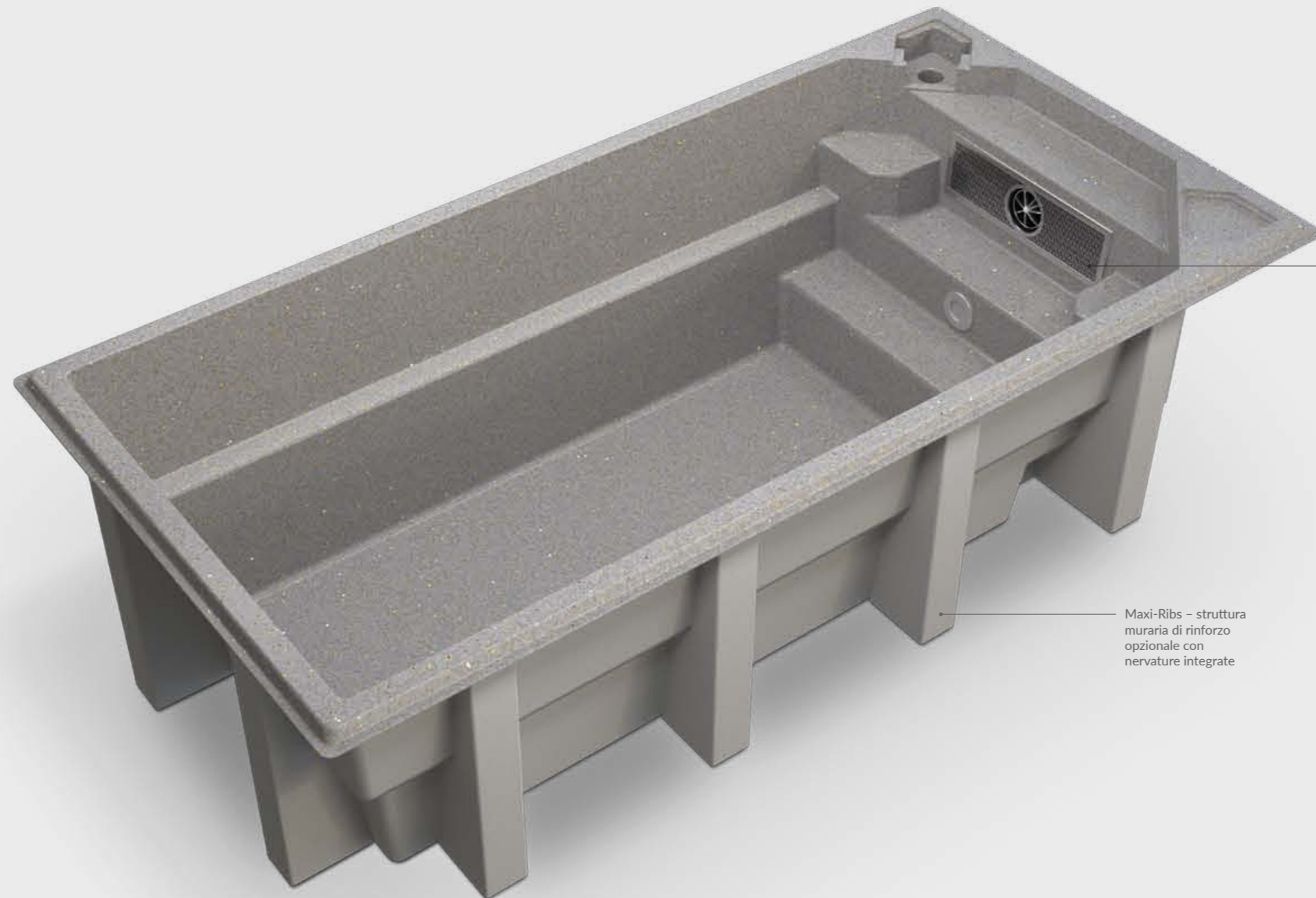

COMPASS SWIM 50



COMPASS SWIM 60



TIPO	LUNGHEZZA	LARGHEZZA	PROFONDITÀ	CAPACITÀ	PESO
CompassSwim 50	5,00 m	2,45 m	1,35 m	10 m ³	600 kg
CompassSwim 60	6,00 m	2,45 m	1,35 m	12 m ³	700 kg

SCANSIONA PER ALTRI





LE PICCOLE PISCINE DA GIARDINO

BRILIANT 66 / 74



Gradini con superficie antiscivolo

Zona relax e getti massaggi opzionali

CLASSIC

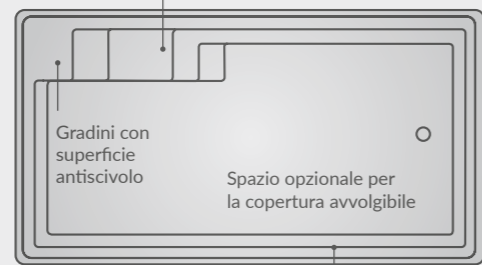

Zona relax e getti massaggi opzionali

Gradini con superficie antiscivolo

Spazio opzionale per la copertura avvolgibile

Binario integrato per la guida sicura della copertura avvolgibile

AQUA NOVA 53

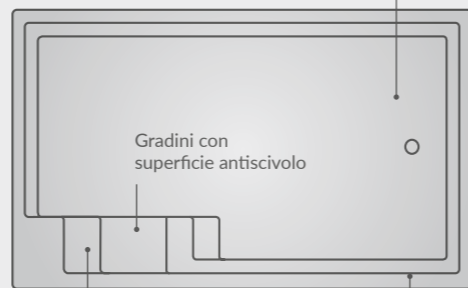

Optional space for the Rollo Cover

Gradini con superficie antiscivolo

Zona relax e getti massaggi opzionali

Binario integrato per la guida sicura della copertura avvolgibile

XL-TRAINER 72

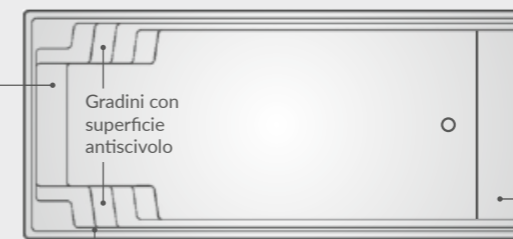

Zona relax e getti massaggi opzionali

Gradini con superficie antiscivolo

Spazio per la copertura avvolgibile o getti massaggi

Binario integrato per la guida sicura della copertura avvolgibile

RIVERINA 67



Corrimano integrato e gradino di sicurezza lungo la piscina

Gradini con superficie antiscivolo

Lato più profondo

Zona relax e getti massaggi opzionali

Zona relax

BABY-POOL

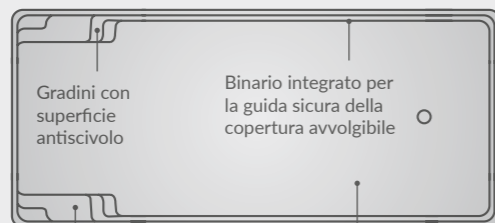

Zona relax e getti massaggi opzionali

Binario integrato per la guida sicura della copertura avvolgibile

Spazio opzionale per la copertura avvolgibile

CLASSIC TOP

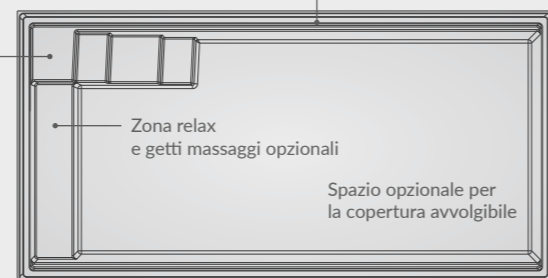

Gradini con superficie antiscivolo

Binario integrato per la guida sicura della copertura avvolgibile

Zona relax e getti massaggi opzionali

Spazio opzionale per la copertura avvolgibile

TREND 73

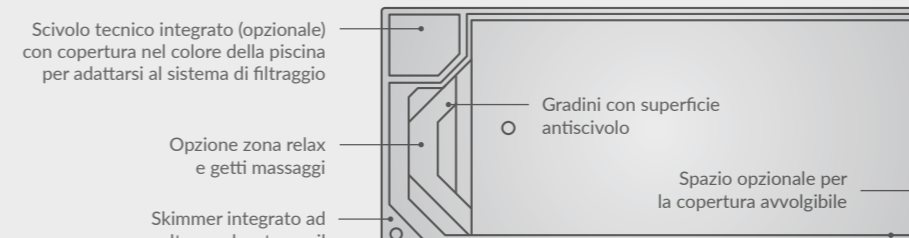

Scivolo tecnico integrato (opzionale) con copertura nel colore della piscina per adattarsi al sistema di filtraggio

Opzione zona relax e getti massaggi

Skimmer integrato ad altezza elevata per il massimo livello dell'acqua

Gradini con superficie antiscivolo

Spazio opzionale per la copertura avvolgibile

Binario integrato per la guida sicura della copertura avvolgibile

FUN 74 / FUN 74 S*

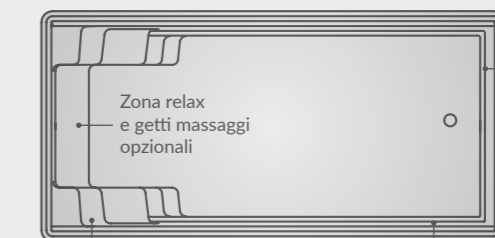

Spazio opzionale per la copertura avvolgibile

Zona relax e getti massaggi opzionali

Gradini con superficie antiscivolo

Gradini di sicurezza e corrimano, se applicabili

*S - senza gradino di sicurezza

X-TRAINER 45 SB*

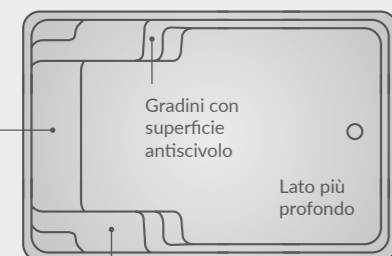

Zona relax

Gradini con superficie antiscivolo

Lato più profondo

Zona relax e getti massaggi opzionali

**SB - Fondo inclinato

TIPO	LUNGHEZZA	LARGHEZZA	PROFONDITÀ	CAPACITÀ	PESO
X-Trainer 45 SB	4,45 m	2,94 m	1,21-1,49 m	15 m ³	600 kg
Aqua Nova 53	5,30 m	3,20 m	1,50 m	21 m ³	700 kg
Classic	6,19 m	3,21 m	1,50 m	23 m ³	700 kg
Classic Top	6,37 m	3,23 m	1,10 m	20 m ³	500 kg
Baby-Pool	6,52 m	2,40 m	0,88 m	12 m ³	600 kg
Briliant 66	6,62 m	3,62 m	1,40 m	27 m ³	850 kg

TIPO	LUNGHEZZA	LARGHEZZA	PROFONDITÀ	CAPACITÀ	PESO
Riverina 67	6,72 m	3,44 m	1,11-1,57 m	24 m ³	800 kg
XL-Trainer 72	7,19 m	3,30 m	1,50 m	30 m ³	920 kg
Trend 73	7,30 m	3,30 m	1,50 m	31 m ³	1100 kg
Fun 74	7,53 m	3,77 m	1,50 m	35 m ³	1050 kg
Fun 74 S	7,50 m	3,71 m	1,50 m	35 m ³	1050 kg
Briliant 74	7,63 m	3,64 m	1,40 m	32 m ³	920 kg

PISCINE COLLA



PISCINE DI MEDIE DIMENSIONI

7.70 – 9.00 m

Le nostre piscine più richieste sono pronte a brillare come diamanti in qualsiasi giardino o casa.
Aggiungi semplicemente alcune caratteristiche d'acqua e lascia che la famiglia si diverta davvero.

OVERFLOW

PISCINA DI LUSO A SFIORO

PISCINA CON SUPERFICIE D'ACQUA SENZA LIMITI

Prospettiva sull'orizzonte

Un'attrattiva incomparabile e viste spettacolari sono ottenute dalla fusione senza limiti della superficie dell'acqua con l'ambiente circostante.

Il canale di sfioro in piastrelle crea un aspetto unico acqua-pietra che può essere integrato discretamente ma elegantemente nell'ambiente giardino, creando un insieme armonioso.

Opzionalmente, la piscina a sfioro può anche essere installata con una griglia invece che con un canale di pietra.

INFINITY 80

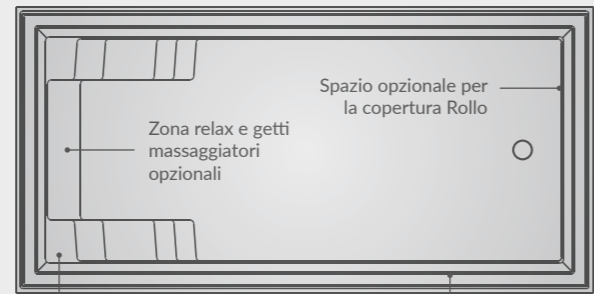

SCANSIONA PER ALTRI



TIPO	LUNGHEZZA	LARGHEZZA	PROFONDITÀ	CAPACITÀ	PESO
Infinity 80	8,30 m	4,05 m	1,46 m	40 m ³	1100 kg



Infinity 80 | Nova Stone | Reps Pools

AQUA NOVA 77 / AQUA NOVA 84

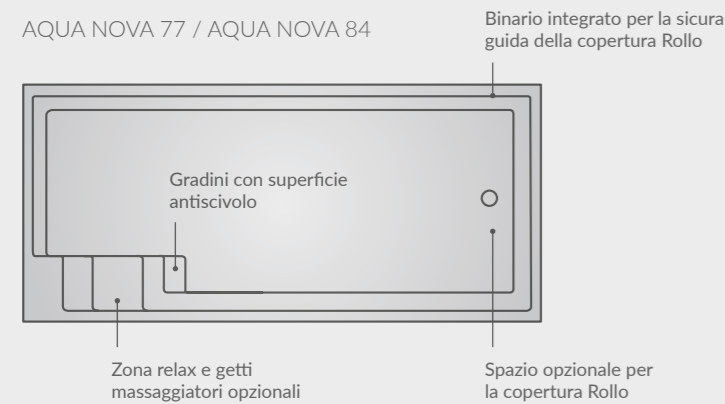

FUN 80 / FUN 80 S* / FUN 80 D**

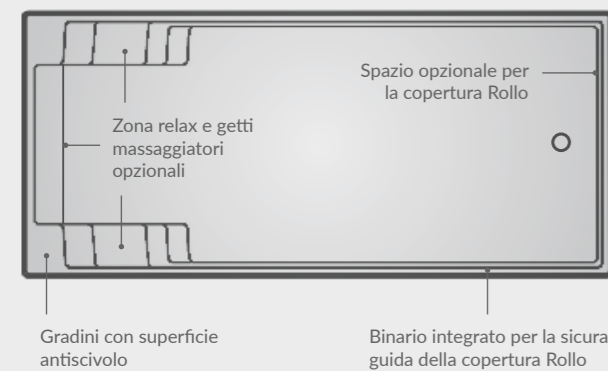

XL-Trainer 72 | Nova Grey | Vita Bad

X-TRAINER 82

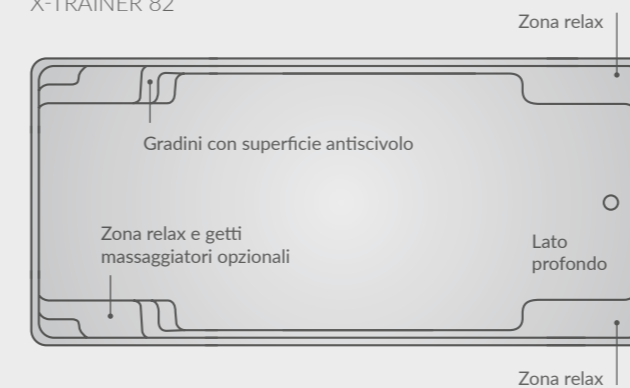

XL-BRILIANT 88

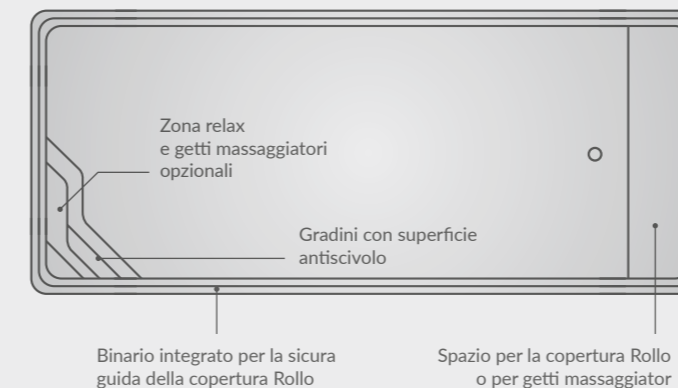

XL-Briliant 88 | Nova Anthracite | Reps Pools

*S – senza gradino di sicurezza

**D – copertura BeachLine più profonda e skimmer di alto livello per un'esperienza in piscina ancora migliore

TIPO	LUNGHEZZA	LARGHEZZA	PROFONDITÀ	CAPACITÀ	PESO
Aqua Nova 77	7,75 m	3,55 m	1,50 m	36 m ³	1000 kg
Aqua Nova 84	8,45 m	3,55 m	1,50 m	42 m ³	1200 kg
Fun 80	8,00 m	3,70 m	1,50 m	38 m ³	1100 kg
Fun 80 S	8,00 m	3,70 m	1,50 m	38 m ³	1100 kg
Fun 80 D	8,00 m	3,70 m	1,50 m	38 m ³	1100 kg

TIPO	LUNGHEZZA	LARGHEZZA	PROFONDITÀ	CAPACITÀ	PESO
X-Trainer 82	8,25 m	3,68 m	1,09-1,76 m	36 m ³	960 kg
XL-Briliant 88	8,70 m	3,75 m	1,50 m	45 m ³	1100 kg

MEDIA

Compass
Europe
Photo Award
Winner 2023



PISCINE LARGHE

9.00 – 13.30 m

Non importa se stai cercando una piscina per divertimento e relax o per attività sportive.
Le Piscine Premium Family Large di Compass Pools possono soddisfare entrambe le esigenze.

XL-Trainer 110 | Blue Sapphire
Compass Pools UK



FUN 100 | Nova Anthracite | Kabin Paul LTD

FUN 100

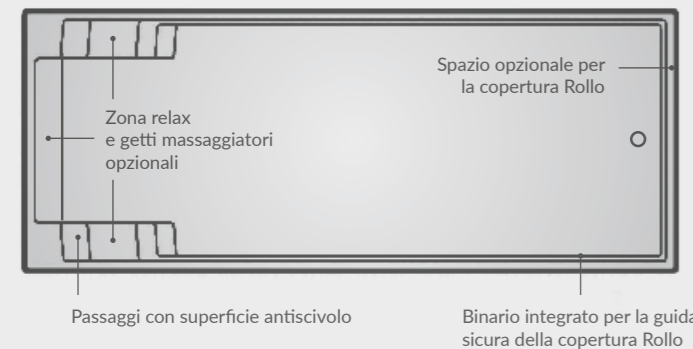

XL-LOUNGER 95 / 115

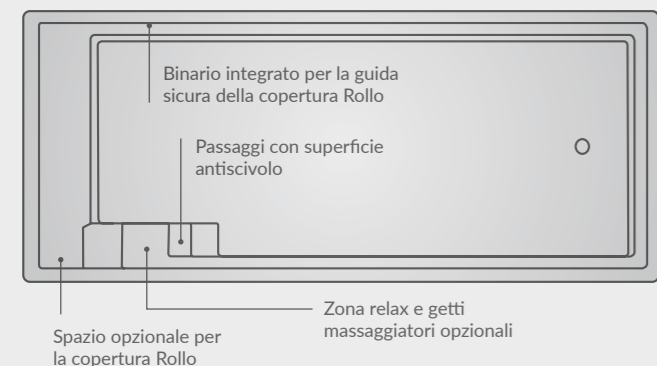

RIVERINA 106

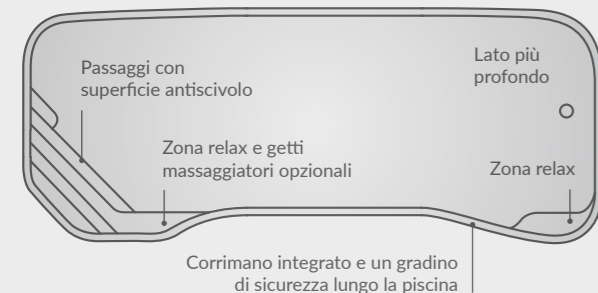

XL-TRAINER 110 FB* / SB**

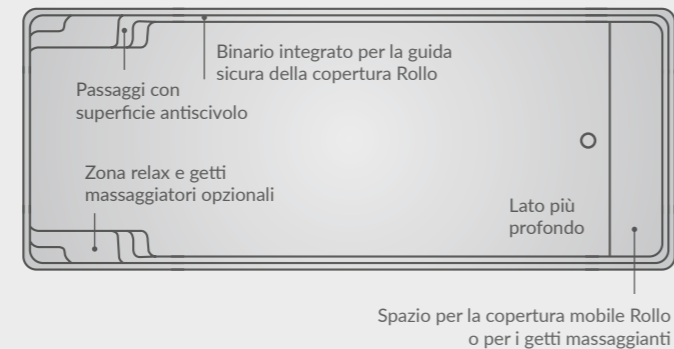

JAVA 101

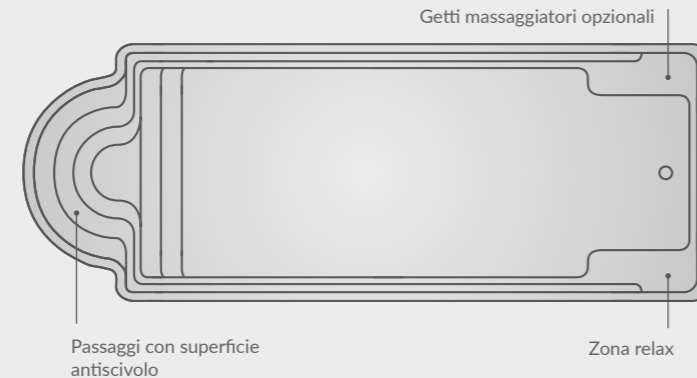

XL-JAVA 114

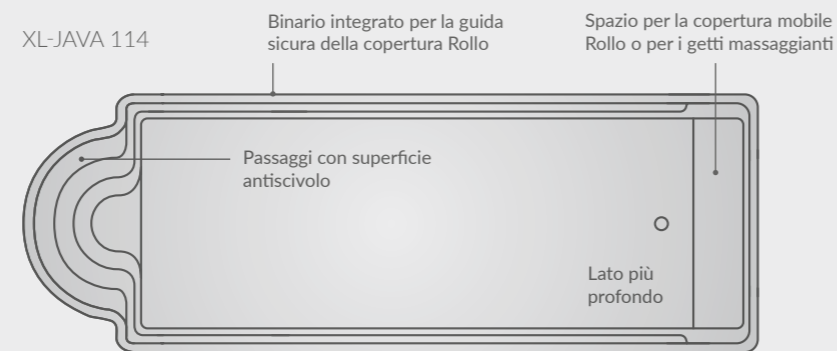

XL-Lounger 115 | Nova Anthracite | Hügel mehr Garten

VIDEO



TIPO	LUNGHEZZA	LARGHEZZA	PROFONDITÀ	CAPACITÀ	PESO
Fun 100	10,00 m	4,00 m	1,50 m	52 m³	1300 kg
XL-Trainer 110 FB	11,02 m	4,02 m	1,50 m	52 m³	1350 kg
XL-Trainer 110 SB	11,02 m	4,02 m	1,12-1,82 m	59 m³	1300 kg
XL-Lounger 95	9,539 m	4,08 m	1,50 m	50 m³	1200 kg
XL-Lounger 115	11,50 m	4,06 m	1,50 m	59 m³	1450 kg
Java 101	10,03 m	3,80 m	1,50 m	49 m³	1200 kg
XL-Java 114	11,40 m	3,96 m	1,10-1,68 m	52 m³	1350 kg
Riverina 106	10,62 m	3,78 m	1,04-1,88 m	45 m³	1400 kg

*FB - Fondo piatto / **SB - Fondo inclinato

LARGHA

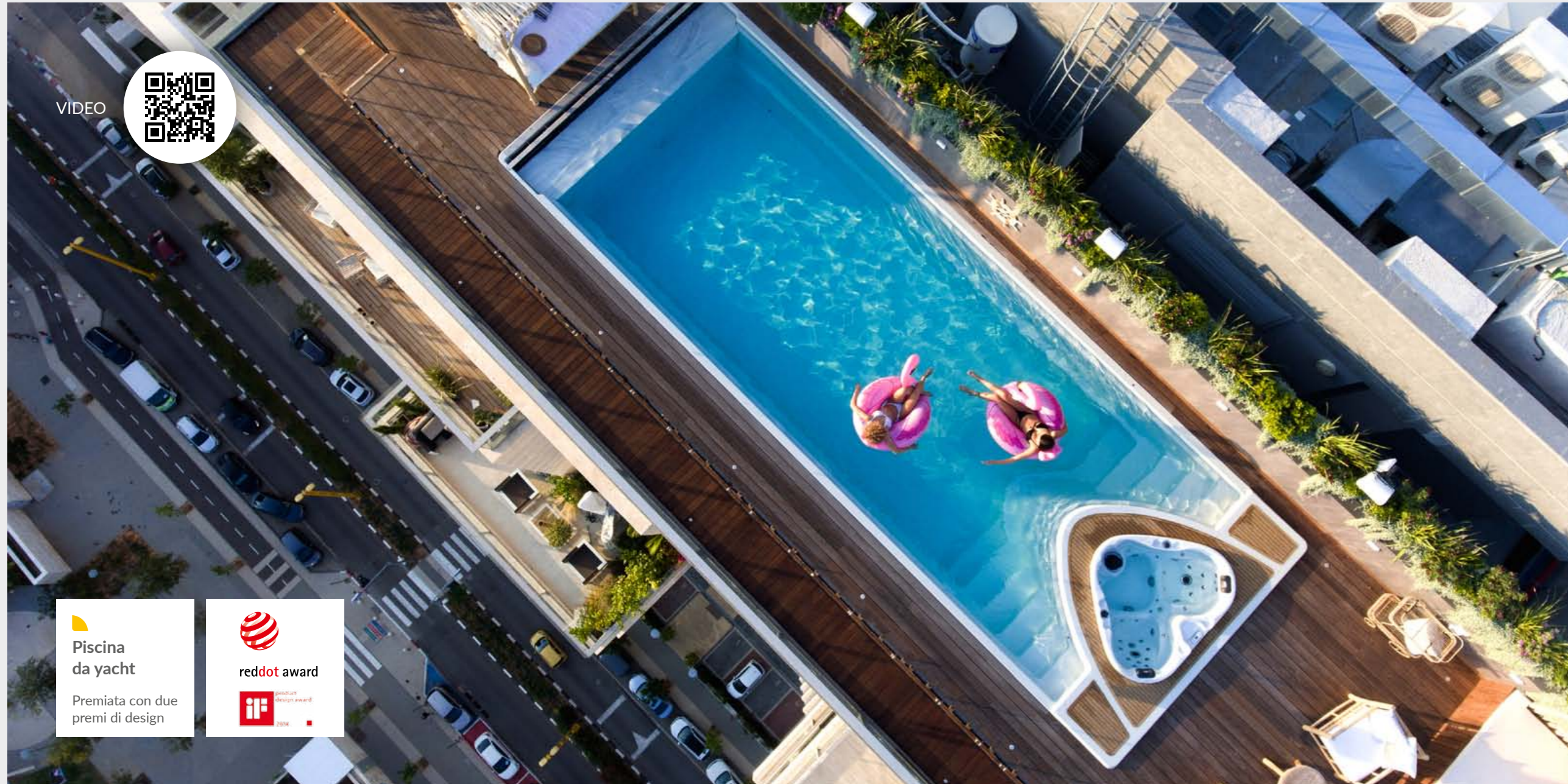

VIDEO



Piscina da yacht
Premiata con due premi di design

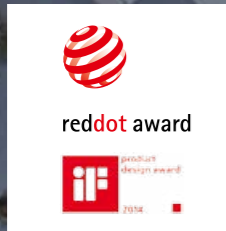

Yacht Pool | Compass Pools Israel

YACHT POOL

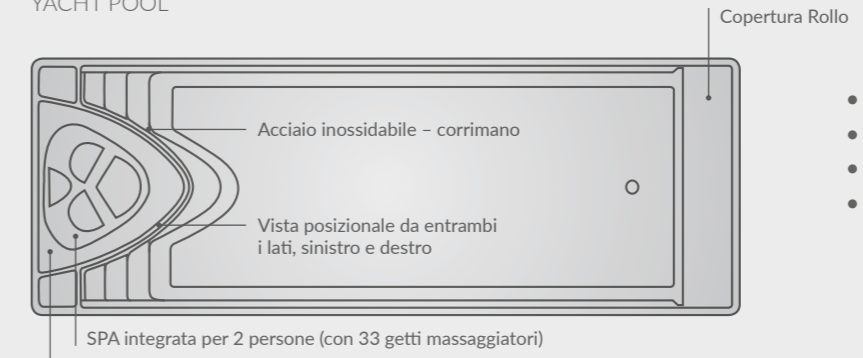

SPA integrata per 2 persone (con 33 getti massaggiatori)

Pavimento autentico in flex-teak da yacht

Copertura Rollo

- Spa integrata per 2 persone (con 33 getti massaggianti)
- vero pavimento in flex-teak da yacht
- corrimani in acciaio inossidabile
- luci di posizione (L e R)

XL-FAST LANE 122

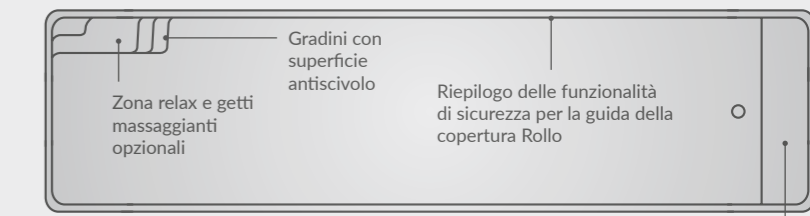

XXL-TRAINER 133



Zona relax e getti massaggiatori opzionali

Riepilogo delle funzionalità di sicurezza per la guida della copertura Rollo

Spazio per la copertura Rollo o per getti massaggiatori

Spazio per la copertura Rollo o per getti massaggiatori

TIPO	LUNGHEZZA	LARGHEZZA	PROFONDITÀ	CAPACITÀ	PESO
Yacht Pool	11,54 m	4,04 m	1,50 m	42 m ³	1200 kg
XL-Fast Lane 122	12,15 m	2,89 m	1,50 m	43 m ³	1500 kg
XXL-Trainer 133	13,28 m	4,49 m	1,50 m	75 m ³	2400 kg

DESIGN INDIVIDUALE DELLA PISCINA CON TECNOLOGIA MAXI RIB

Stai pianificando di installare una piscina in un ambiente impegnativo?

Che si tratti di un terreno in pendenza, del tetto di una terrazza o di un ambiente interno, la tecnologia MaxiRibs di Compass Pools è la soluzione. Questa tecnologia innovativa semplifica il processo di installazione anche nei contesti più sfidanti.

La tecnologia MaxiRibs, esclusiva di Compass Pools, è caratterizzata da camere vuote che vengono stratificate sulla tua piscina Compass durante la produzione.

Queste camere, quando installate professionalmente, consentono di installare parzialmente o completamente la tua piscina Compass in modo indipendente. Questo metodo assicura la stabilità e la durabilità eccezionali della tua piscina non solo sui lati ma anche nella parte inferiore.

La tecnologia MaxiRibs supera facilmente i problemi di installazione non standard e offre soluzioni ben pensate su misura per le tue esigenze e preferenze specifiche.

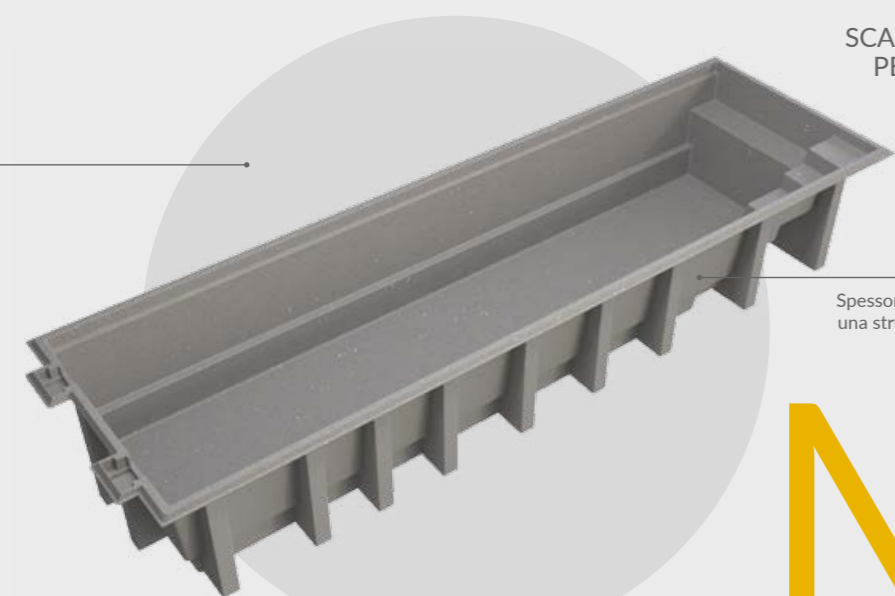

Per installazioni parzialmente o completamente fuori terra, come ad esempio:

- terreni in pendenza,
- tetti,
- terrazze rialzate

SCANSIONA
PER ALTRI



Spessore delle pareti rinforzato con una struttura costellata incorporata

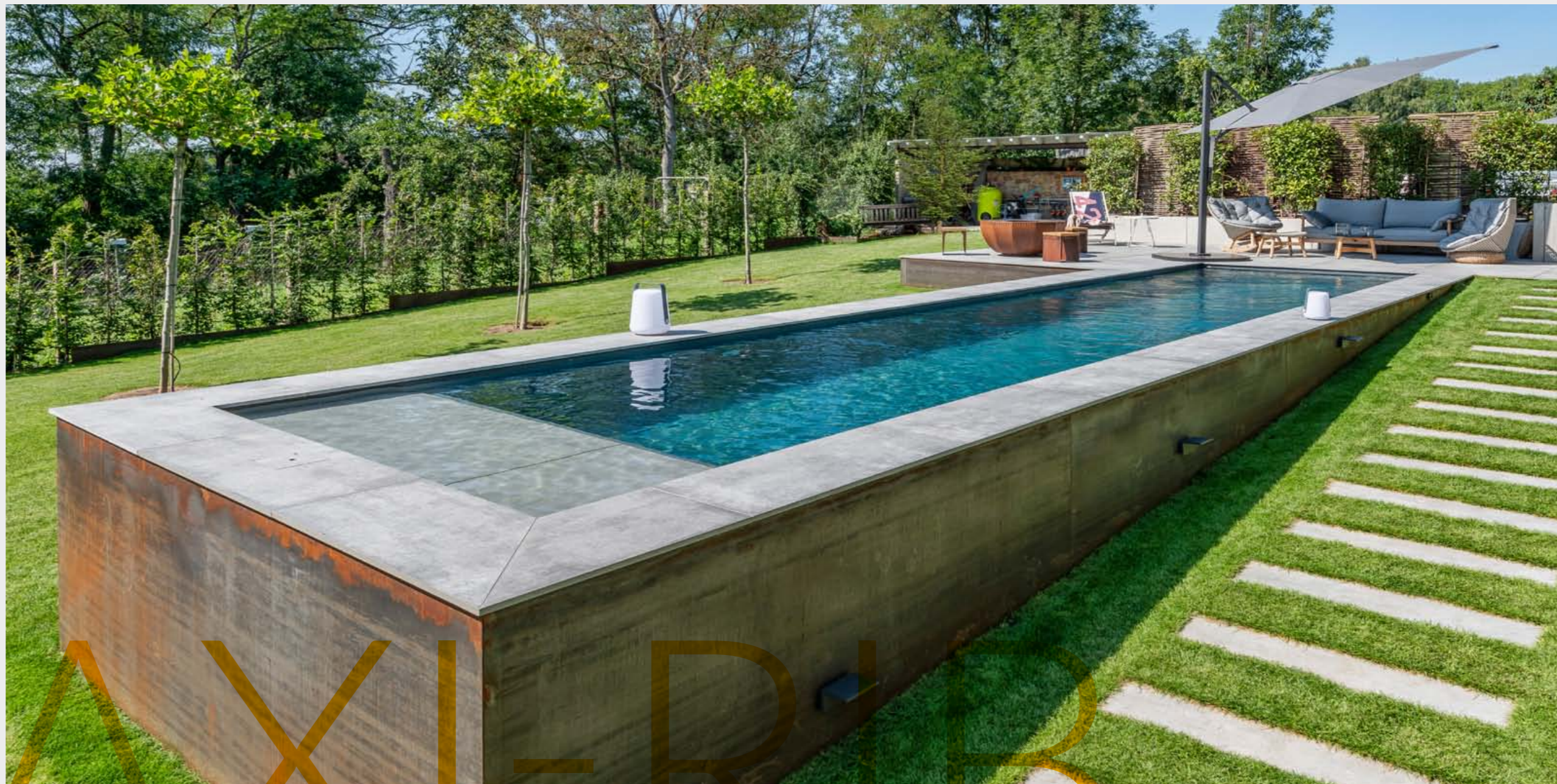



COLOURI

L'ESSENZA CHE DISTINGUE

Una delle caratteristiche più distintive delle Piscine Compass, e l'attributo che ci differenzia dai nostri concorrenti, è l'uso mozzafiato del colore e della finitura lucida di alta qualità. Compass offre colori in grado di evocare i ricordi delle tue vacanze più felici. Progetta il tuo mare personale nel tuo giardino!

NOVA® COLOURS

La gamma Nova® è uno dei sistemi più avanzati al mondo, utilizzando nuovi tipi di 'chips' di colore e mescolanze di base. Il suo effetto olografico traslucido conferisce a tutti i colori Nova® una brillantezza distintiva.

BI-LUMINITE®

La superficie Bi-Luminate® e i suoi colori '3D' rappresentano una vera rivoluzione nelle finiture delle piscine, e sono un'altra caratteristica unica delle Piscine Compass. Questi colori cambiano l'aspetto delle piscine composite grazie a minuscole particelle scintillanti appena sotto lo strato superiore e all'applicazione di due strati di vernice invece di uno solo. Il processo brevettato Bi-Lumination® crea effetti cromatici unici non riscontrabili in nessun'altra finitura per piscine.

Caratteristiche

- 2 strati speciali di vernice applicati indipendentemente sulla superficie
- producono effetti cromatici profondi e lucenti simili ai più bei lagoni marini
- i strati di vernice vengono applicati a mano come sulle automobili più prestigiose, ecco perché ogni piscina è un'originale
- utilizzando la tecnologia più recente dello strato di vernice Nova™

NOVA® COLOURS

COLOURS

BI-LUMINITE®

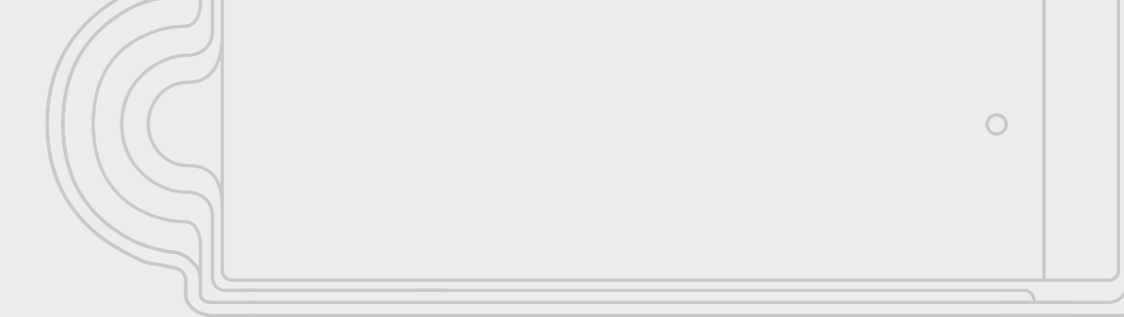

NOVA® STONE | Réunion Island



NOVA® ANTHRACITE | Seychelles



NOVA® PEARL | Zanzibar

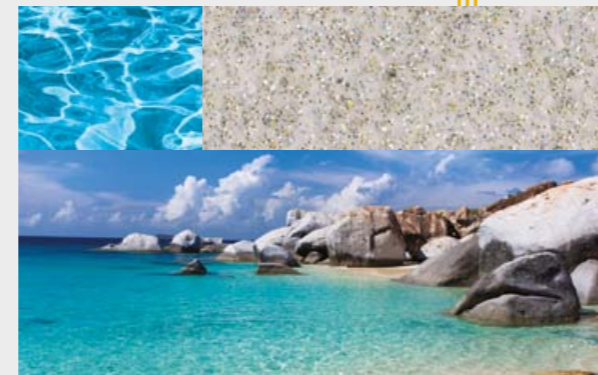

BI-LUMINITE® GOLDEN PEBBLE | Tahiti



BI-LUMINITE® BLUE GRANITE | Bora Bora

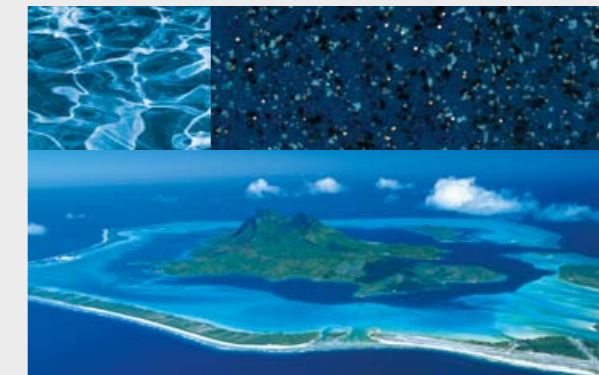

BI-LUMINITE® SMOKEY QUARTZ | Mauritius



NOVA® GREY | Croatia



NOVA® NAVY | Maldive



NOVA® BLUE | Madagascar



BI-LUMINITE® BLUE SAPHIRE | Hawaii



CYBER WHITE | Thailandia



PAPYRUS WHITE | Grecia





XL-Fast Lane 122 | Nova Anthracite | Reps Pools



Fun 80 | Nova Stone | Garten Handwerk – Bösch

PISCINE IN CERAMICA AL CARBONIO®

CARBON

Caratteristiche

- ancora maggiore resistenza (20 %)
- stabilità ancora più elevata
- manipolazione ancora migliore

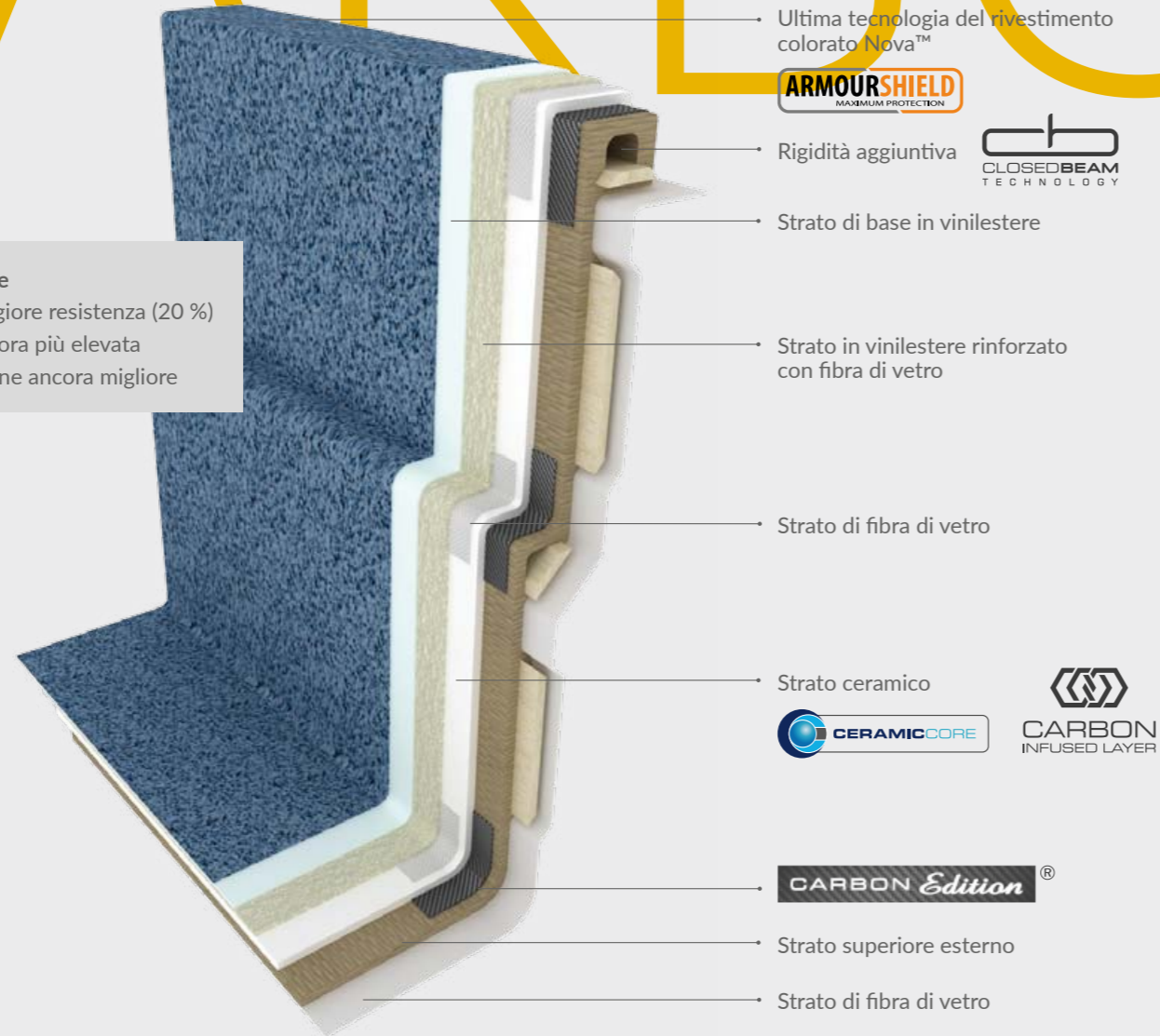

L'uso aggiuntivo di carbonio nel Sistema Ceramico brevettato rinforza le aree strutturalmente più sollecitate della piscina.

Il carbonio ha la resistenza alla pressione più elevata tra tutti i materiali rinforzanti. È lo stesso materiale ad alta resistenza utilizzato in componenti automobilistici, marini e aerospaziali.

Strato di ceramica al carbonio CERAMIC CORE CARBON INFUSED LAYER
 Formula migliorata per una maggiore stabilità e durata ARMOURSHIELD MAXIMUM PROTECTION
 Skimmer ad alto livello
 HydroProtection HYDROPRO
 Sviluppo costante di nuovi stampi negativi moderni
 Vantage – Piscina auto-pulente
 Colori Nova®
 Closed beam CLOSED BEAM TECHNOLOGY

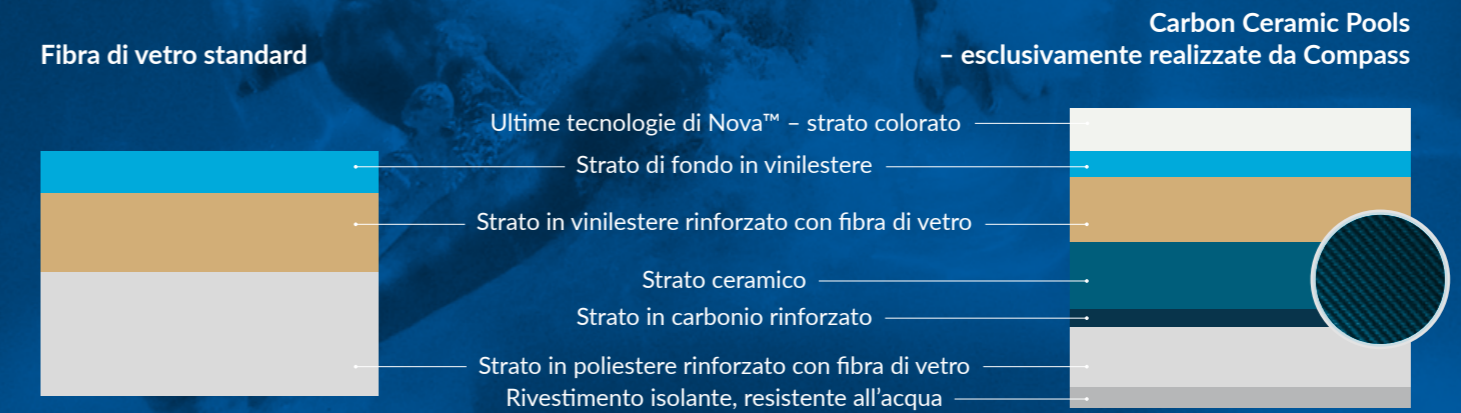



LA TUA PISCINA PERFETTA È CIÒ CHE CI MOTIVA!

Compass Europa

AZIENDE

LA NOSTRA PROMESSA



Il segreto del successo e della longevità delle nostre Piscine Compass in Ceramica al Carbonio risiede nel loro nucleo ceramico brevettato.

Quando scegli una piscina finita originale di COMPASS, ti promettiamo un prodotto del massimo livello e di eccezionale qualità. Dal 2005, produciamo più di 1.500 Piscine Ceramiche originali Compass all'anno nella nostra fabbrica europea.

Il segreto del nostro successo risiede sicuramente nel nucleo ceramico brevettato e in diverse innovazioni, come l'aggiunta di carbonio alla nostra comprovata struttura a parete multistrato.

Innovazioni in fabbrica dal 2016

- Dispositivi di spruzzatura moderni e stampi negativi
- Tecnologia brevettata di scambio d'aria
- Riduzione significativa delle emissioni
- Flessibilità nella produzione quotidiana
- Controllo delle emissioni di altissima qualità
- Garanzia in fabbrica di 40 anni sulla tenuta della piscina e contro l'osmosi
- Espansione del sito CE con area logistica

SCOPRI DI PIÙ

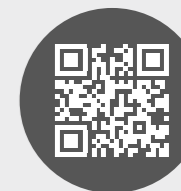



INNOVAZIONE E TECNOLOGIA

COMPASS POOLS STA FACENDO DA PIONIERE NELLA TECNOLOGIA CERAMICA ALL'AVANGUARDIA NEL MONDO

Negli anni '90, quando Compass Pools ha introdotto la tecnologia ceramica nell'industria delle piscine, è diventata rapidamente la tecnologia riconosciuta in tutto il mondo. Da decenni siamo riconosciuti come leader mondiali e innovatori nel mercato.



Installazione facile e veloce



Tecnologia Ceramica al Carbonio



Garanzia di fabbrica di 40 anni sulla tenuta



Sistema di auto-pulizia Vantage



compatibile con il sale



Skimmer ad alto livello



Copertura a rullo



Armour Shield



Hydro Pro

Vantaggi

- Esclusivo, luminoso brillio tridimensionale senza cavità superficiali
- Garanzia di fabbrica di 40 anni sulla tenuta della piscina e contro l'osmosi
- Nucleo ceramico (brevetto PN 1690), resistenza aumentata senza perdita di elasticità
- Installazione rapida e semplice della piscina in pochi giorni
- Possibilità di installazione senza piastra di base in cemento
- Alta qualità grazie al costante monitoraggio della tecnologia rigorosa e verificata della produzione australiana
- Resistente alle temperature
- Adatta per il funzionamento con acqua salata
- Caratteristiche a risparmio energetico – proprietà isolanti termiche superiori



Classe di efficienza energetica A*



* Il metodo costruttivo visualizzato, con isolamento del fondo e delle pareti della piscina, è conforme alla Classe di Certificazione A per la trasmittanza termica, secondo la norma DIN EN 17645.

Richiedi informazioni sui calcoli di efficienza energetica presso i rivenditori delle piscine Compass.

Dettagli disponibili presso Compass Europe.

SISTEMA HYDROPRO

STIAMO INTRODUCENDO IL NOSTRO ESCLUSIVO SISTEMA HYDROPRO

Compass Pools ora può offrirti una protezione ancora migliore con la nostra esclusiva garanzia idrostatica. Uno dei potenziali rischi di possedere qualsiasi piscina è la possibilità di danni dovuti a un evento idrostatico. Fondamentalmente, il 'danno idrostatico' può verificarsi quando il livello dell'acqua nel terreno aumenta oltre il livello dell'acqua nella tua piscina. Quando questo accade, la tua piscina tenderà naturalmente a sollevarsi o galleggiare... un po' come una barca. Quando l'acqua nel terreno si riduce e la pressione sulla tua piscina diminuisce, può causare delle bolle permanenti o delle crepe nelle pareti e nel fondo.

IL NOSTRO RIVOLUZIONARIO NUOVO SISTEMA DI PROTEZIONE

Il nostro nuovo sistema brevettato ed esclusivo di valvola idrostatica è stato sviluppato per ridurre drasticamente la pressione crescente dell'acqua di falda a tassi 5 volte superiori rispetto alle valvole standard dell'industria utilizzate nelle piscine in fibra di vetro. In quello che crediamo essere un primato mondiale, siamo ora in grado di offrire una garanzia a vita contro i danni causati dalla pressione idrostatica, la quale è quasi sempre esclusa dalle polizze assicurative per la casa e dalle garanzie dei produttori. La valvola HydroPro™ può essere ordinata come opzione su qualsiasi modello a partire da febbraio 2023.

PROTEZIONE DAGLI EVENTI METEOROLOGICI ESTREMI

With the increasing regularity of extreme weather events and unprecedented rainfall, we wanted to eliminate this risk for all Compass Pools customers. The key to stopping any damage from occurring is to be able to quickly release growing ground water pressure before it's too late. The Compass Research and Development team have spent the last three years testing and perfecting a patented hydrostatic valve that is so sensitive and has such high flow rates that we can now offer a unique hydrostatic damage warranty.



COMPASS EXCLUSIVE
HYDROPRO VENTOLA



INDUSTRIELLES
STANDARD-VENTOLA



XL-Trainer 72 | Nova Grey | Compass Pools Netherland

HYDROPRO



A family of five is relaxing on lounge chairs on a wooden deck next to a swimming pool. The pool is in the foreground, and the deck is made of light-colored wood. The family consists of a man, a woman, and three children. They are all wearing summer clothing and are in various relaxed poses. The background features lush greenery and tall grasses.

L'ARTE DI NON FARE NIENTE

XL-Trainer 110 | Nova Grey | Waterstream UK

ENJOY
THE MOMENT
VIDEO



PISCINA AUTO-PULENTE



Immagina una piscina che si pulisce da sola, risparmia denaro e utilizza meno prodotti chimici.

Una sorgente di montagna è simbolo di purezza e freschezza. Qual è il motivo? È in costante movimento. Il ruscello di montagna trascina con sé sporco e polvere. Poiché l'acqua circola, alghe e batteri non hanno possibilità di crescere. Naturalmente, puoi ottenere lo stesso effetto nella tua piscina - attraverso il sistema di auto-pulizia Vantage!

VANTAGE è il sistema di circolazione e pulizia migliore al mondo e è insuperabile come pulitore per piscine. Il sistema Vantage pulisce in modo più efficace e efficiente dalla superficie fino al fondo della piscina. Il sistema Vantage è quasi invisibile e non influisce sull'aspetto della tua nuova e bellissima piscina. Il sistema Vantage è disponibile in tre diverse colorazioni per bocchette e staffe per abbinarsi al colore della tua piscina.

Se desideri rilassarti accanto alla tua nuova piscina, scegli il sistema Vantage!



Fun 80 | Nova Stone | Art d'eau

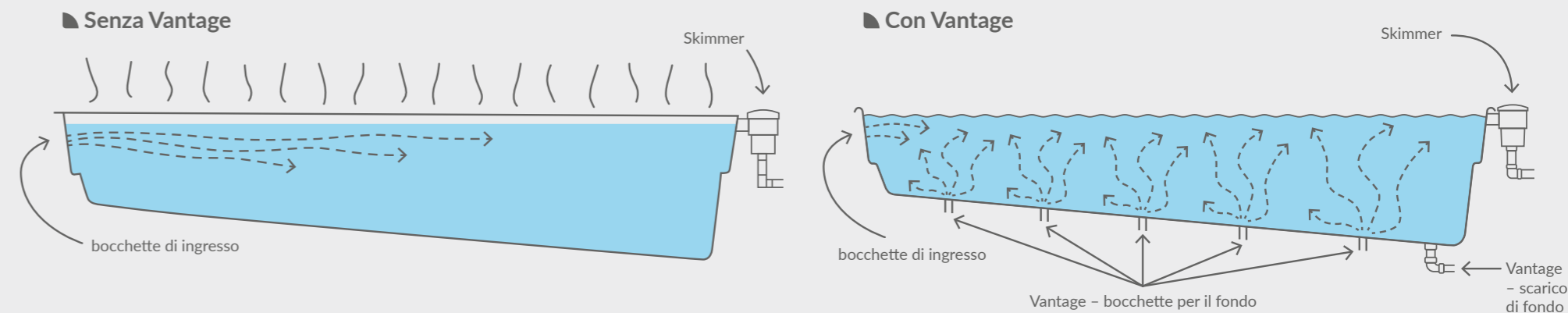

Principali vantaggi:

- Autopulizia della piscina fino al 80 %-90 %
- Migliore circolazione dell'acqua e idraulica della piscina
- Minore quantità di disinfettante richiesta
- Non è più necessaria la pulizia manuale (ad esempio, del sacchetto del filtro)
- Più tempo per rilassarsi e distendersi

SCANSIONA
PER ALTRI



VANTAGE

La più recente generazione di lamelle in policarbonato viene prodotta utilizzando il processo di estrusione Quadro. Questa tecnologia è unica nel mondo delle coperture per piscine. Consente a T&A di produrre una lamella solare perfetta estremamente resistente agli urti e durevole, che combina effetti solari, anti-alghe e anti-condensa. Le lamelle sono disponibili nelle varianti Quadro Black Edition e Quadro Titanium Edition.

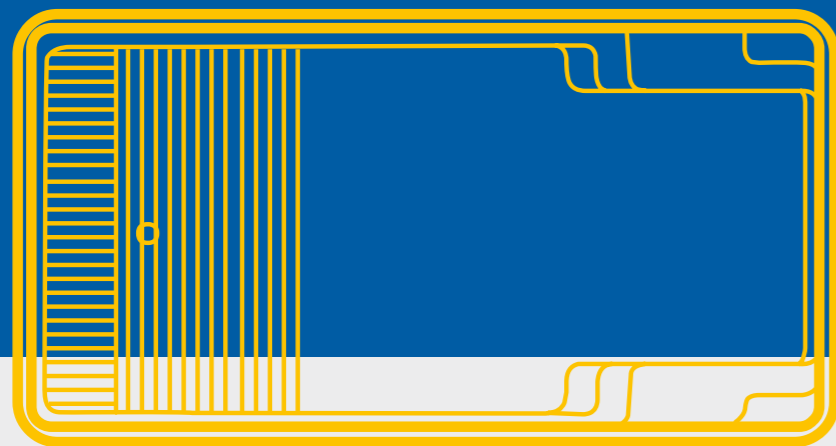

COPERTURA A RULLO LINEA SPIAGGIA

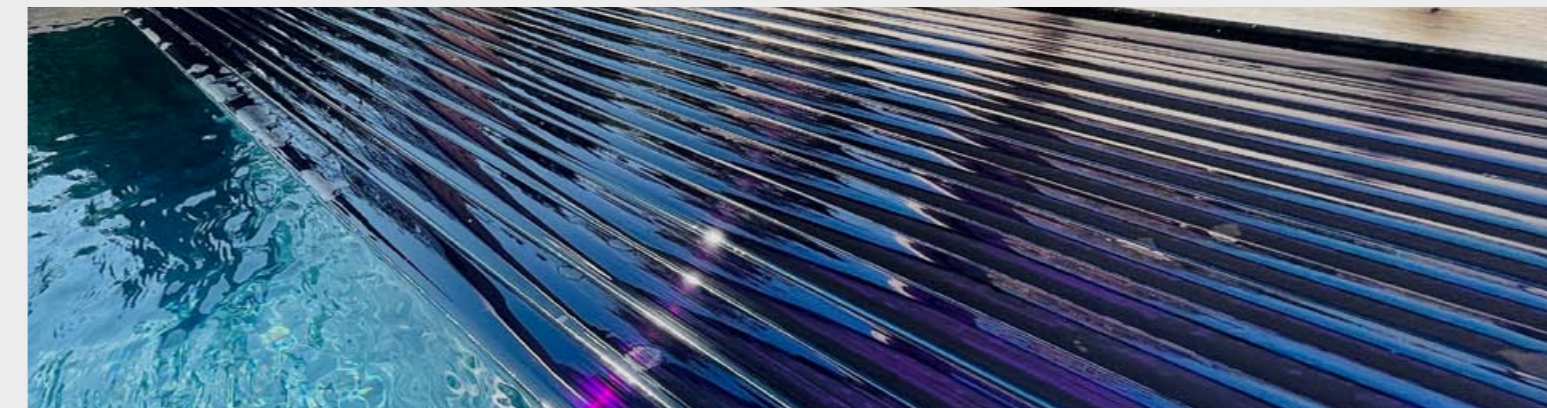

La Rollo Cover di Compass Pools, una copertura a lamelle integrata, ti garantisce massima efficienza energetica e sicurezza assoluta intorno alla tua piscina

La Rollo Cover "Beach Line" di Compass Pools è una costruzione speciale realizzata in acciaio inossidabile V4A per una panchina sottomarina integrata. Grazie agli skimmer ad alto livello laminati nella piscina, è possibile raggiungere un livello dell'acqua significativamente più alto, quasi fino al bordo della piscina. Le lamelle vengono avvolte sotto il livello dell'acqua e separate dalla zona di nuoto con una parete di separazione dello stesso colore della piscina. La parte superiore della costruzione può essere coperta con una pietra in piastrelle o con una copertura dello stesso colore della piscina.

VIDEO

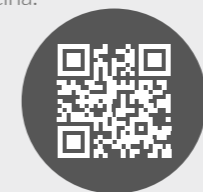

La Rollo Cover di Compass Pools può sopportare il peso di un animale domestico, un bambino e persino di un adulto - fino a un massimo di 100 kg - purché il livello dell'acqua nella piscina sia corretto e la copertura sia completamente estesa. Per la sicurezza dei bambini in conformità allo standard francese NF P 90-308, è richiesto un fissaggio di sicurezza aggiuntivo sul lato opposto dell'asse della tapparella.

Un bordo di supporto integrato nella piscina impedisce alle lamelle del rullo di affondare e un fissaggio di sicurezza aggiuntivo sul lato opposto dell'asse della tapparella soddisfa i requisiti dello standard francese. Le lamelle solari Rollo Cover di Compass Pools sono realizzate in PVC rigido (opzionalmente in policarbonato o anti-alghe) con una maggiore resistenza ai danni meccanici e alla radiazione UV.

ROLLO

FINITURA COLORATA



Classic 63 | Nova Pearl | Reps Pools

BENEFICI DELLA COMPASS ROLLO COVER

- Garantisce massima efficienza energetica e completa sicurezza
- Le lamelle solari forniscono un riscaldamento ottimale dell'acqua della piscina di 4°-8°C aggiuntivi
- Durante la notte, l'evaporazione e quindi la perdita di calore sono ridotte al minimo
- Livello dell'acqua unicamente alto - grazie agli skimmer di alto livello laminati

PARTICOLARE DELLA LINEA COSTIERA

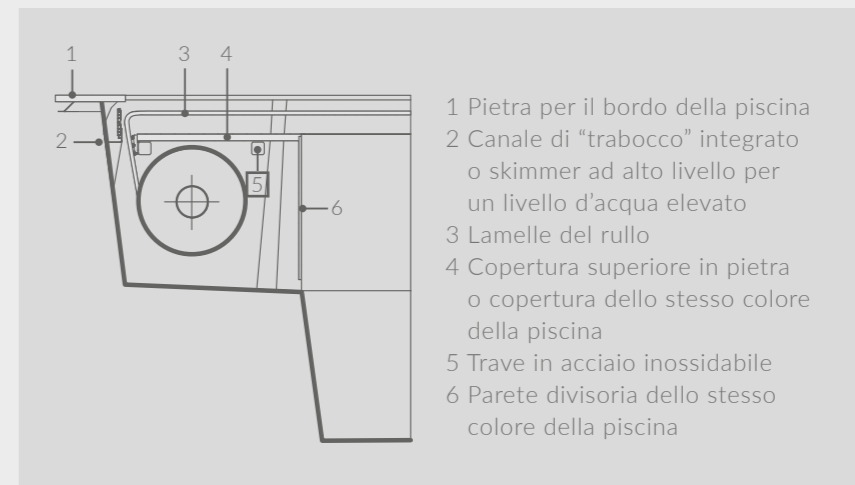

COVER

MODELLE

COPERTURA AVVOLGIBILE ROLLO
compatibile con i seguenti modelli

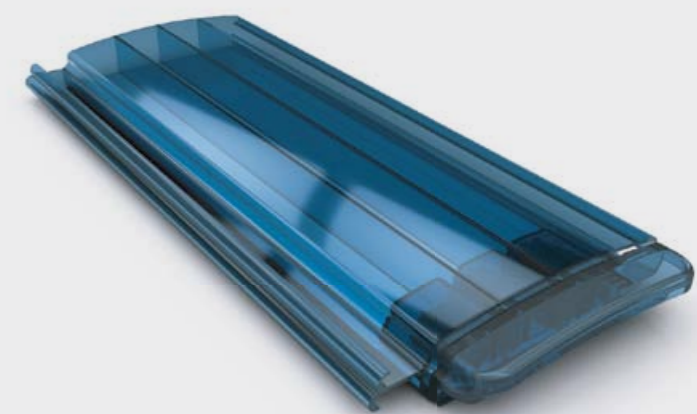

XL-LOUNGER 95 / 115



XL-TRAINER 110 FB

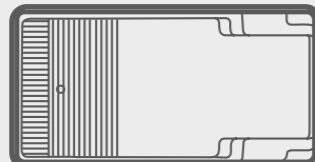

XXL-TRAINER 133



TREND 73

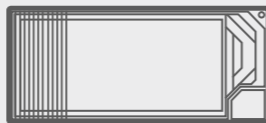

CLASSIC 53

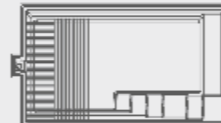

CLASSIC 63

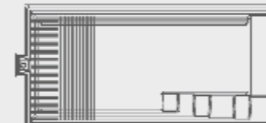

CLASSIC 73

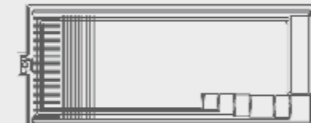

XL-JAVA 114

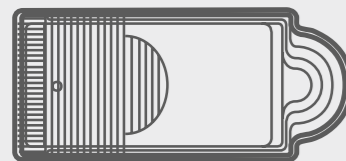

XL-BRILIANT 88

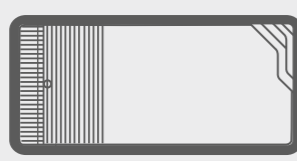

XL-FAST LANE 122

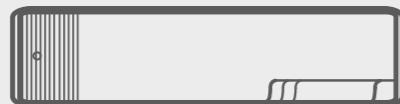

CLASSIC

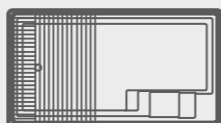

CLASSIC 83



CLASSIC 93



CLASSIC 103

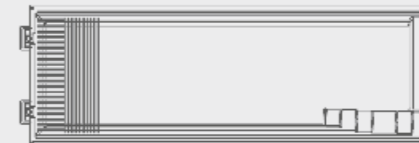

FUN 74

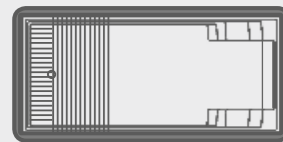

FUN 80

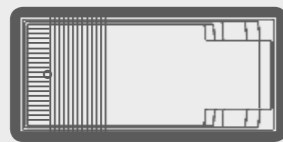

INFINITY 80

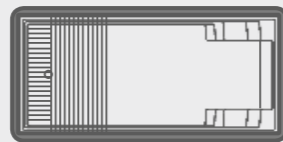

FUN 100



XL-TRAINER 72

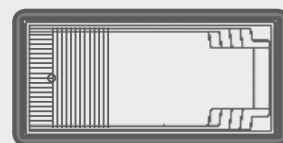

YACHT POOL

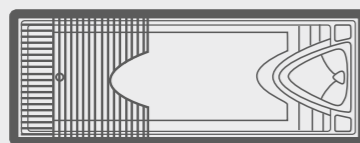

AQUA NOVA 53

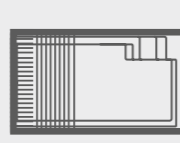

AQUA NOVA 77

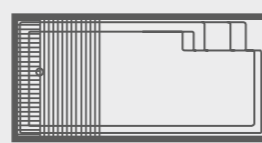

AQUA NOVA 84

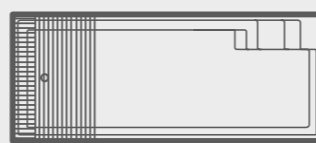

COPERTURA A RULLO PER PISCINA SOLLEVATE

La copertura a rullo per piscine fuori terra garantisce la massima qualità e durata.

Le coperture a doghe possono essere utilizzate sia per piscine appena installate che per piscine esistenti.

Un meccanismo a rulli situato alla fine della piscina avvolge e srotola automaticamente le lamelle. Per l'aspetto generale, il dispositivo di avvolgimento può essere rivestito in legno o abbinato al design del giardino e della piscina.



AquaTop – la variante standard fuori terra

Il meccanismo di avvolgimento di questo modello è realizzato in acciaio inossidabile AISI 316L. Un motore elettrico da 24 V è montato in una delle due console. Il controllo e l'interruttore a chiave sono integrati separatamente nella tecnologia della piscina. Questo significa che il dispositivo di avvolgimento può essere completamente coperto.

EcoTop Plus – la variante classica ed esclusiva per piscine fuori terra.

La soluzione semplice ed esclusiva per un comfort massimo.

Vantaggi

- Albero di avvolgimento in GRP
- Supporti in acciaio inossidabile verniciato a polvere
 - opzionalmente bianco o grigio antracite
 - in combinazione con legno IPE di alta qualità
- Motore con trasformatore e controllo o alimentazione solare con interruttore a chiave e telecomando
- Opzionale, rivestimento in legno in loco (non con pannello solare)
- Pannelli solari retroattivabili



Con Solarpanel



Senza Solarpanel

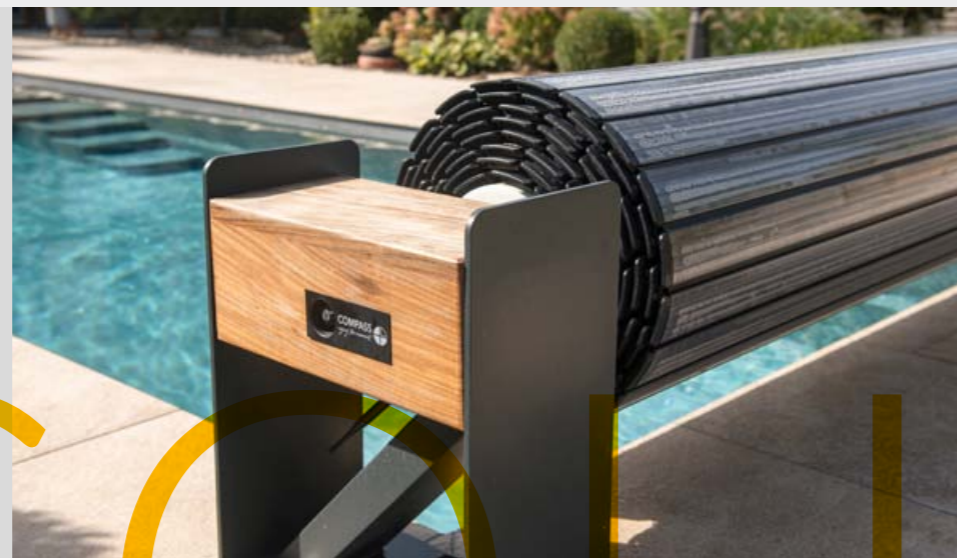

vedi pag. 15

COPERTURA DI SICUREZZA COMPASS COVER



La "Copertura di sicurezza Compass COVER" rende la tua piscina sicura per i bambini. Profili robusti in alluminio anodizzato, elementi della copertura realizzati in PVC rinforzato ed elastico con una superficie superiore antiabrasiva e un sistema di fissaggio sicuro garantiscono sicurezza assoluta intorno alla tua piscina.

GRIGIO
CHIARO

GRIGIO
SCURO

AZZURRO
CHIARO

SABBIA

Principali vantaggi

- Sicurezza assoluta per bambini e animali domestici
- In conformità allo standard di sicurezza francese
- Tessuto in poliestere antibatterico di alta qualità, rivestito in PVC
- Resistente ai raggi UV
- Resistente alle temperature da -30°C a +70°C
- Bordo saldato ad alta frequenza su tutto il perimetro (25 mm)
- Fori di drenaggio per la pioggia tra i profili di supporto
- Profili di supporto in alluminio anodizzato
- Profili ed elementi della copertura sostituibili
- Sistema di fissaggio semplice e sicuro

COPERTURA PER PISCINA



I tetti Compass Pools sono strutture con colori e dimensioni adattate alle piscine Compass. Il tetto Compass Pools utilizza i migliori risultati raggiunti in questo campo, compresi i nostri multipli brevetti.

Principali vantaggi

- Profili in alluminio in vari colori standard ed effetto
- Installazione „flottante“ del vetro
- Guide super piatte
- Guide speciali con cuscinetti a sfera in acciaio inossidabile senza manutenzione
- Protezione permanente contro lo sporco e il vento

SOLUZIONE DI COPERTURA SU MISURA DI QUALITÀ

IL SISTEMA DI TURBINE HYDROSTAR

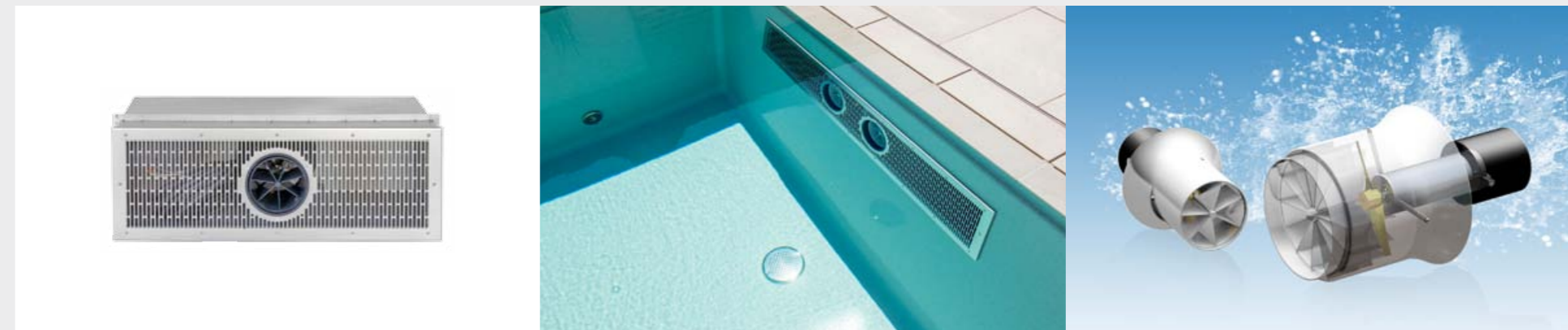

Le turbine generano un flusso ampio, uniforme e potente. Sta a te regolare la forza del flusso!

Ricarica le energie mentre la corrente ti trasporta – benessere per la tua anima.

Il sistema di turbine Hydrostar porta la sensazione naturale del nuoto nella tua casa. Con velocità regolabile individualmente – per tutte le esigenze.

Uno per tutti. Hydrostar!

La tecnologia brevettata rende questo possibile: le turbine generano una corrente ampia, uniforme e potente. Decidi tu quanto forte dovrebbe essere. HydroStar è facile da installare e può anche essere montato successivamente con l'aiuto dell'Easystar.

Principali vantaggi

- Motore DC senza spazzole a manutenzione zero
- Cuscinetto scorrevole a manutenzione zero
- Controllore del motore con monitoraggio della corrente e della temperatura
- Nessun pozzetto o tubature necessarie
- Tutti i componenti sono realizzati in 316Ti, 316L o plastica di alta qualità
- Controllo tramite telecomando radio BINDER-Control e opzionalmente tramite interruttore piezoelettrico
- Creazione facile di programmi di allenamento con l'app opzionale
- Versione opzionale resistente all'acqua salata
- Funzionamento a manutenzione zero



FUN 100 | Nova Pearl | Reps Pools



Aqua Nova 77 | Nova Pearl | Reps Pools

SERBATOI E POMPE PER FILTRI A SABBIA

POMPE - COMPASS PUMP E COMPASS PUMP PRO

benefici per la tua piscina

- Consumo minimo di energia
- Pompa autoadescante
- Realizzata in materiale rinforzato con fibra di vetro per una vastissima gamma di applicazioni
- Funzionamento molto silenzioso
- Fino a 5 anni di garanzia del produttore (a seconda del modello)



Vantaggi per la tua piscina

- Facilità di pulizia/manutenzione
- Sfiato del serbatoio automatico e manuale incluso
- Tubazioni interne realizzate in materiali plastici anti-corrosione
- Include filtro a stella, manometro e drenaggio del serbatoio
- Nessun (costoso) cartuccia/media filtrante
- Nessun dissesto di sabbia
- Tecnologia di filtraggio comprovata sul mercato



L'ultima generazione di serbatoi filtranti con ampio vano superiore e uscita ampia. I serbatoi filtranti sono realizzati in plastica rinforzata con fibra di vetro di alta qualità.



Pompa Compass

Affidabile resistente con elevata flessibilità e prestazioni



Compass Pump Pro

Affidabile e consolidata - Pompa premium per la circolazione dell'acqua con garanzia di qualità quinquennale



Compass Pump VS

Intelligente, veloce e silenziosa - pompa di circolazione altamente efficiente che sfrutta appieno le sue prestazioni



Compass Pump Pro VS

Pompa di circolazione intelligente premium-efficiente e super silenziosa per utenti più esigenti

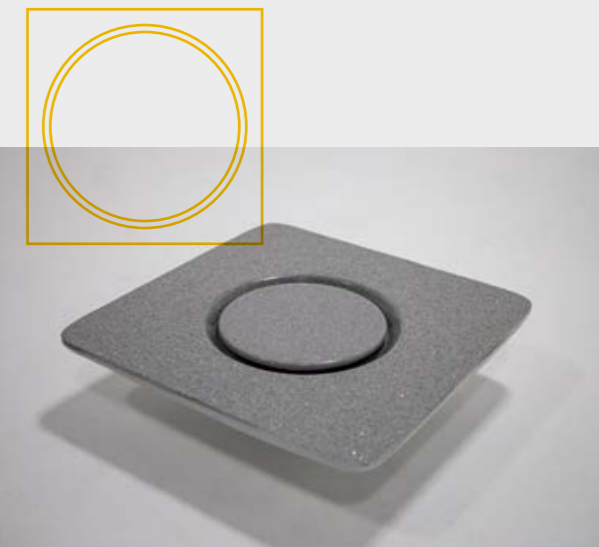

INTEGRATO SKIMMER AD ALTE PRESTAZIONI

Il skimmer ad alto livello (aspirazione di superficie) integrato nella parete della piscina consente un livello dell'acqua molto alto appena sotto il bordo della piscina - simile al design Infinity. Il livello dell'acqua elevato garantisce un aspetto esclusivo ed elegante dell'installazione della piscina. Il skimmer è integrato nel processo produttivo, quindi non sono necessari flange separate o tagli nella parete della piscina e la stabilità della piscina non è in alcun modo compromessa.

USCITA ABBINATA AL COLORE

Speciale scarico a pavimento senza barriere per piscina, dello stesso colore della piscina - senza elevazione (senza flangia - ma saldamente laminato) nell'area della piscina!

Inoltre, offriamo accessori completi come un sistema controcorrente, faretti, rifiniture in acciaio inossidabile e un'adeguata regolazione del livello.

ACCESSORI

POMPA DI CALORE PER PISCINA - COMPASS POOLS INVERTER PPIC



La più recente generazione di pompe di calore inverter. Il sistema brevettato del motore ventilatore InverPad Turbo ottimizza la tecnologia più avanzata in termini di rumore.

Le pompe di calore ad aria con tecnologia InverPad Turbo sono adatte per funzionare in condizioni climatiche più fredde. Grazie al flusso d'aria dell'InverPad Turbo, la capacità di riscaldamento della pompa di calore ad aria viene massimizzata per garantire un'eccellente performance anche in condizioni di freddo. Goditi la tua piscina - in tutte e quattro le stagioni.

Vantaggi delle Pompe Inverter PPIC di Compass Pools

- 10 volte più silenziose rispetto alle unità inverter convenzionali
- Compressore Mitsubishi
- Opzione Wifi
- Controllo moderno
- Performance perfetta
- Design alla moda

INFORMAZIONI TECNICHE

	PPIC 11	PPIC 14	PPIC 17	PPIC 22	PPIC 27	PPIC 32S	PPIC 41S
Condizioni operative: Aria 27°C / Acqua 27°C / Umidità 80 %							
Capacità di riscaldamento (kW) MODALITÀ PERFETTA	8,8	10,4	13	17,5	20,3	26,8	34,5
COP - scala	15,0-7,3	15,0-7,4	15,0-7,1	15,5-7,4	15,2-7,3	15,8-7,2	16,0-7,0
Capacità di riscaldamento (kW) MODALITÀ POTENZA	11	13,8	17	22	26,5	31,5	40,5
Condizioni operative: Aria 15°C / Acqua 26°C / Umidità 70 %							
Capacità di riscaldamento (kW) MODALITÀ PERFETTA	5,8	7,6	9,2	12,4	14,4	18	23,9
COP - scala	7,5-5,0	7,6-5,1	7,8-5,0	8,2-5,1	7,9-5,2	8,0-5,0	8,3-5,1
Capacità di riscaldamento (kW) MODALITÀ POTENZA	7,3	9,2	11,5	15	18	22,1	29
Specifiche tecniche							
Volume della piscina consigliato (m³)	20-45	30-55	35-65	40-80	50-95	60-120	85-160
Temperatura ambiente di funzionamento dell'aria (°C)	-15°C ~ 43°C						
Alimentazione elettrica	230 V						
Tipo di compressore	Compressore Twin - Rotativo DC						
Livello di rumore a 1 m dB (A)	36,3 ~ 44,5	36,5 ~ 45,9	39,3 ~ 46,7	39,5 ~ 49,8	39,8 ~ 50,2	40,5 ~ 50,9	40,6 ~ 51,3
Livello di rumore al 50 % dB (A)	38,4	40,3	42,2	43,1	43,0	45,6	45,7
Livello di rumore a 10 m dB (A)	16,3 ~ 24,5	16,5 ~ 25,9	19,3 ~ 26,7	19,5 ~ 29,8	19,8 ~ 30,2	20,5 ~ 30,9	20,6 ~ 31,3
Potenza nominale assorbita (kW)	0,21 ~ 1,55	0,25 ~ 1,92	0,31 ~ 2,44	0,40 ~ 3,05	0,49 ~ 3,80	0,60 ~ 4,70	0,79 ~ 6,10
Corrente nominale (A)	0,91 ~ 6,74	1,09 ~ 8,34	1,35 ~ 10,60	1,74 ~ 13,26	2,13 ~ 16,52	0,86 ~ 6,81	1,14 ~ 8,84
Livello di rumore a 10 m dB (A)	16,3 ~ 24,5	16,5 ~ 25,9	19,3 ~ 26,7	19,5 ~ 29,8	19,8 ~ 30,2	20,5 ~ 30,9	19,6 ~ 31,3
Dimensioni (LxPxH)	770x 530x 656	770 x530 x656	770x 530x 656	1007x530x756	1162x536x756	per richiesta	per richiesta

LE POMPE DI CALORE PER PISCINE

INFORMAZIONI TECNICHE

MODELLO		PHP030E-K	PHP040E-K
Potenza massima di riscaldamento	KW	13,8	18,2
	BTU/h	47000	62000
Potenza massima di raffreddamento	KW	N/A	N/A
	BTU/h	N/A	N/A
Consumo energetico (H/K)	KW	2,1	3,0
Consumo energetico (H/K)	Ampere	10,4	6,1
Alimentazione	V/Hz	220-240/50	380-400/50
Tipo di compressore		rotatorio	rotatorio
livello di rumore	dbA	54	56
Connessione dell'acqua	mm	32	50
Flusso minimo d'acqua	m³/h	4,5	6,0
Dimensioni (LxPxA)	mm	956/385/600	1115/455/868
Dimensioni per il trasporto	mm	1040/415/615	1220/510/880
Peso/peso del trasporto	kg	55/64	83/97

PER



I VANTAGGI PER LA TUA PISCINA

- Scambiatore di calore in PVC con titanio resistente alla corrosione (garanzia di 5 anni)
- Disponibile anche come pompa di calore inverter
- 100 % adatta per acqua salata o qualsiasi altro tipo di trattamento dell'acqua
- Disbrigo automatico standard integrato con parametri programmabili
- Funzionamento silenzioso
- Idonea per l'installazione esterna
- Finitura solida e resistente alla corrosione assicura anni di funzionamento affidabile
- Custodia in plastica
- Installazione facile
- Riduzione di inquinanti ed emissioni di CO₂
- Energia conveniente
- Allungamento della stagione di balneazione

POMPA DI CALORE AD ARIA



INFORMAZIONI TECNICHE

MODELLO		PHP030-IV
Potenza massima di riscaldamento	KW	2,85-12,0
	(dipende dalle temperature)	BTU/h
Consumo energetico (H/K)	KW	0,21-2,12
Alimentazione	V	220-240 V
Tipo di compressore		rotatorio
Livello di rumore	dbA	22-32
Connessione dell'acqua	mm	50
Flusso minimo d'acqua	m³/h	4,2
Dimensioni (LxPxA)	mm	950x400x620
Condizioni preesistenti		Temperatura esterna 24°C / Temperatura dell'acqua 26°C



VANTAGGI SPECIALI DELLA POMPA DI CALORE AD ARIA INVERTER

- Controllo continuo della potenza variabile
- Lavora sempre al punto di funzionamento ottimale
- Consumo energetico inferiore
- Design moderno
- Vita utile più lunga
- Più silenziosa rispetto alle pompe di calore convenzionali



Brilliant 74 | Nova Stone | GartenSzenario – living at Pool



XL-Trainer 110 | Nova Navy | Compass Pools UK

PULITORE AUTOMATICO PER PISCINE



CE 1000

- **Potente motore da 90 W:** Compatto e leggero (8 kg) per una facile maneggevolezza.
- **Navigazione intelligente:** Pulisce pavimenti, pareti e linee d'acqua con una copertura del 97 %.
- **Autonomia della batteria di 3 ore:** Include un timer ciclico per routine di pulizia settimanali.
- **7 modalità di pulizia:** Si adatta a diverse forme e materiali della piscina.
- **Garanzia di 2 anni e aggiornamenti OTA:** Affidabile e sempre aggiornato.
- **Senza fili**

CE 1000	
Dimensioni del prodotto	L x P x A - 466 x 432 x 296 mm
Piscina applicabile	piscina interrata
Materiali adatti	PVC/ceramic tiles/mosaic/fiberglass/concret
Dimensioni della piscina	120 m ²
Durata della batteria	180 minuti
Tempo di ricarica	2,5 ore
Adattatore	29,4V/3A
Specifiche della batteria	25,2V 6400 mAh
Pulizia del	fondo/parete/linea dell'acqua/scalino/inclinazione della piscina
Percorso di pulizia	Fondo della piscina (predefinito - croce, stella, a forma di S) Parete della piscina (convenzionale - predefinito, a forma di N) Modalità combinata (predefinito) (1x parete della piscina [a forma di N] +1x fondo della piscina [a forma di S]) Piscina completa (croce) Modalità potente del fondo della piscina (croce [predefinito], stella, a forma di S) Modalità eco del fondo della piscina (croce [predefinito], stella, a forma di S) (versione personalizzata) Pulizia della linea dell'acqua
Modalità	APP
Rullo in	PVC
Capacità di filtrazione	180 µm
Volume di filtrazione	4 L
Portata	12 m ³ /h
Potenza	90 W
Sensori	Sensore infrarosso, giroscopi
Aggiornamento remoto	OTA



DISINFEZIONE DELL'ACQUA



LA STAZIONE DI ACQUA SALATA

I sistemi di idrolisi des-OL rappresentano un nuovo concetto per la disinfezione della tua piscina. Migliorano la qualità dell'acqua senza l'uso di prodotti chimici e semplificano notevolmente la manutenzione.

In acqua leggermente salata (tra 1 e 2 g di sale per litro), si produce in modo continuo e automatico ipoclorito di sodio (cloro liquido, ozono e ossigeno) per disinfettare l'acqua. Questo sostituisce al 100% il cloro aggiunto, elimina i dannosi cloramminici e produce un'acqua completamente priva di odori. I sistemi di idrolisi producono cloro così come ozono e ossigeno.

Il sale necessario per questo deve essere aggiunto all'acqua della piscina con una concentrazione di 1 - 2 kg/m³ (15 volte meno di quanto presente nell'acqua di mare). Il trattamento dell'acqua con idrolisi è un sistema autosufficiente in cui il sale non viene consumato. Il cloro generato, insieme all'ozono e all'ossigeno, distrugge la materia organica e i patogeni presenti nell'acqua prima di essere convertito nuovamente in cloruro di sodio (sale comune). Il cloro si forma come prodotto di fissione dell'idrolisi, agisce e quindi si decompone tornando al sale. Questo spiega perché la concentrazione di sale nell'acqua rimane costante e perché il suo consumo non aumenta.

Il cloro, l'ozono e l'ossigeno prodotti dall'idrolisi dell'acqua salata non sono dannosi per i bagnanti. Non irritano gli occhi o la pelle e garantiscono un completo godimento del bagno. Inoltre, l'idrolisi dell'acqua salata produce un'acqua più piacevole e morbida rispetto ad altri metodi di disinfezione. Il processo sostituisce completamente l'acquisto, la manipolazione e lo stoccaggio di prodotti chimici. È inoltre adatto a persone con allergie al cloro e problemi della pelle.

EQUIPAGGIAMENTO STANDARD DELLA STAZIONE DI ACQUA SALATA

1 Unità elettronica

- Plastica ABS ignifuga in dimensioni compatte con display touch da 4,3"
- Allarmi integrati per tutti i tipi di malfunzionamenti
- Le celle autopulenti possono essere programmate in base alla durezza dell'acqua per estendere la durata di servizio della cella fino a 15.000 ore
- Registra le ore di funzionamento
- Visualizzazione dell'efficienza della cella
- Notifica della fine del ciclo di vita della cella
- Controllo integrato della pompa del filtro (anche per pompe a velocità variabile)
- Controllo integrato dell'illuminazione
- Controllo integrato della temperatura

Controllo dell'intensità dell'idrolisi

Un microprocessore a 16 bit controlla la produzione di ossidanti e regola l'intensità della corrente. Il sistema produce ipoclorito così come ozono e ossigeno e altri disinfettanti nell'acqua con una conduttività minima compresa tra 500 e 6.000 mS.

2 Cella autopulente

La cella è rivestita in modo anionico e catodico. Ciò garantisce la produzione di disinfettanti anche durante il processo di autopulizia.

Caratteristiche speciali opzionali

- Compatibilità di rete tramite modulo Ethernet
- Controllo del valore del pH
- Misurazione completamente automatica del cloro libero



TRATTAMENTO

CARATTERISTICHE DEL CONTROLLORE DELLA PISCINA

XL-Lounger 95 | Papyrus White | Vita Bad AG



CONTROLLORE DELLA PISCINA

Il controller della piscina rende facile gestire la tua piscina.

Il sistema di controllo per la piscina garantisce una cura dell'acqua perfetta e un controllo completo della pompa di circolazione, del riscaldamento, delle luci, delle attrazioni acquatiche e altre funzioni. Relè aggiuntivi possono essere utilizzati per controllare altre funzioni come tende a rullo, controllo del lavaggio con valvola a barra, getti per massaggi, sistema controcorrente, illuminazione del giardino, ecc.

La chiara struttura del menu rende l'operazione del controller della piscina semplice e intuitiva. Uno schermo touchscreen autoesplicativo semplifica notevolmente l'utilizzo del controller della piscina. L'unità può essere accessa in remoto tramite la rete locale o via Internet. Grazie alla trasmissione in tempo reale, l'operazione tramite accesso remoto avviene allo stesso modo come se fossi di fronte all'unità tu stesso.



- 1 Touchscreen
- 2 Pompa del pH
- 3 Pompa di flocculante
- 4 Cella con rubinetto di prova
- 5 Controller della piscina



- **Design** elegante
- **Facile e intuitiva gestione tramite touchscreen**
- Controllo standard della pompa di circolazione, riscaldatore, illuminazione, ecc.
- **Diverse opzioni di connessione** tramite relè aggiuntivi per dispositivi come il controllo delle tende, il controllo del livello dell'acqua, il controllo del lavaggio con valvola a barra, getti per massaggi, sistema controcorrente, flusso d'acqua, illuminazione del giardino, ecc.
- **Misurazione gratuita** del cloro per una qualità dell'acqua perfetta in combinazione con il collaudato processo di idrolisi. Misura continuamente il livello di cloro libero (ppm) e attiva automaticamente la cella di idrolisi al titanio quando il valore misurato scende al di sotto del valore impostato. (Opzionalmente, il controller della piscina può anche essere utilizzato con cloro o ossigeno).
- **Pompa dosatrice di flocculante** con pompa peristaltica silenziosa
- **Controllo del pH**
Una misurazione precisa e automatica del valore del pH nell'acqua incluso il dosaggio.
- **Temperatura**
Impostazione e controllo della temperatura dell'acqua in connessione con il riscaldamento della piscina, come pompa di calore ad aria, scambiatore di calore, ecc.
- **Cellula di misurazione** con rubinetto di campionamento così come monitoraggio e impostazione del flusso
- **Cronologia**
Funzione di registro di lungo termine estesa per memorizzare dati operativi
- **Visualizzazione e controllo** remoto tramite PC, smartphone, tablet, ecc. (Connessione internet richiesta)

DELL'ACQUA

COMPASS NATURE



LA PROSSIMA GENERAZIONE DI PISCINE

Acqua viva

Piscine sostenibili con acqua viva e salutare che proteggono la nostra salute e l'ambiente.

Soluzione economica

Basso consumo energetico, irrigazione sostenibile per il giardino circostante.

0 % Prodotti chimici 100 % Naturali

Acqua viva, salutare e limpida - senza prodotti chimici.

Supporto robusto

Il nostro centro R&D interno offre supporto online, protocolli dettagliati per l'installazione e la manutenzione, e aggiornamenti del sistema.

Funziona in tutti i climi

Risposta automatica ai cambiamenti climatici e al sovraccarico degli utenti. L'acqua rimane limpida e salutare anche in condizioni di caldo intenso.

SCANSIONA
PER ALTRI

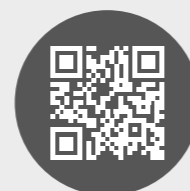

SCARICA
IL CATALOGO

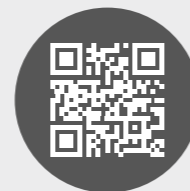

COMPASS  / **K M O₂ B A T E V A™**
enjoy the moment



MODELLI DI PISCINA

MODELLE

PISCINE TUFFO

nuovo

PLUNGE 35 3,50 x 2,45 x 1,25	X-TRAINER 45 SB 4,45 x 2,94 x 1,21-1,49	CLASSIC 53 5,35 x 3,18 x 1,50	CLASSIC 63 6,37 x 3,15 x 1,50	CLASSIC 6,19 x 3,21 x 1,50	AQUA NOVA 53 5,30 x 3,20 x 1,50	CLASSIC TOP 6,37 x 3,23 x 1,10
---------------------------------	--	----------------------------------	----------------------------------	-------------------------------	------------------------------------	-----------------------------------

PICCOLO

CLASSIC 73 7,40 x 3,18 x 1,50	BRILLIANT 66 6,62 x 3,62 x 1,40	BRILLIANT 74 7,63 x 3,64 x 1,40	RIVERINA 67 6,72 x 3,44 x 1,11-1,57
TREND 73 7,30 x 3,30 x 1,50	BABY-POOL 6,52 x 2,40 x 0,88	XL-TRAINER 72 7,19 x 3,30 x 1,50	FUN 74 / FUN 74 S 7,53 x 3,77 x 1,50 7,50 x 3,71 x 1,50

DI ALTA GAMMA

INFINITY 80 8,30 x 4,05 x 1,46	YACHT POOL 11,54 x 4,04 x 1,50	XXL-TRAINER 133 13,28 x 4,49 x 1,50	COMPASS SWIM 50 5,00 x 2,45 x 1,35	COMPASS SWIM 60 6,00 x 2,45 x 1,35
-----------------------------------	-----------------------------------	--	---------------------------------------	---------------------------------------

MEDIA

CLASSIC 83 8,37 x 3,52 x 1,50	CLASSIC 93 9,37 x 3,52 x 1,50	AQUA NOVA 77 7,75 x 3,55 x 1,50	AQUA NOVA 84 8,45 x 3,55 x 1,50
X-TRAINER 82 8,25 x 3,68 x 1,09-1,76	XL-BRILLIANT 88 8,70 x 3,75 x 1,50	FUN 80 / FUN 80 S / FUN 80 D 8,00 x 3,70 x 1,50	

LARGA

CLASSIC 103 10,37 x 3,52 x 1,50	RIVERINA 106 10,62 x 3,78 x 1,04-1,88	JAVA 101 10,03 x 3,80 x 1,50	XL-JAVA 114 11,40 x 3,96 x 1,10-1,68	
FUN 100 10,00 x 4,00 x 1,50	XL-LOUNGER 115 11,50 x 4,06 x 1,50	XL-LOUNGER 95 9,539 x 4,08 x 1,50	XL-TRAINER 110 FB / SB 11,02 x 4,02 x 1,50 11,02 x 4,02 x 1,12-1,82	XL-FAST LANE 122 12,15 x 2,89 x 1,50

R Compass Rollo Cover Opzionale

S** - senza gradino di sicurezza / *D** - copertura BeachLine più profonda e skimmer di alto livello per un'esperienza in piscina ancora migliore / ****SB** - Fondo inclinato
Le specifiche di peso e volume nel catalogo devono essere intese come valori approssimativi.



Compass Europe, s. r. o.

Polná 4 | 903 01 Senec | Slovakia

T: 00421 2 4564 8254

info@compasspools.eu

compasspools.eu

Soggetto a refusi, cambiamenti ed errori.